

БАЗИС

стеллажные системы

- **ОФИС**
- **СКЛАД**
- **ГАРАЖ**
- **ДОМ**



СОДЕРЖАНИЕ

ПОЛОЧНЫЕ СТЕЛЛАЖИ НА БОЛТАХ

ES



30 КГ

НАГРУЗКА
НА ПОЛКУ

СТРАНИЦА 4

MS STANDART



100 КГ

НАГРУЗКА
НА ПОЛКУ

СТРАНИЦА 8

MS STRONG



150 КГ

НАГРУЗКА
НА ПОЛКУ

СТРАНИЦА 10

MS HARD



200 КГ

НАГРУЗКА
НА ПОЛКУ

СТРАНИЦА 11

СТЕЛЛАЖИ И СИСТЕМЫ ХРАНЕНИЯ

MS PRO

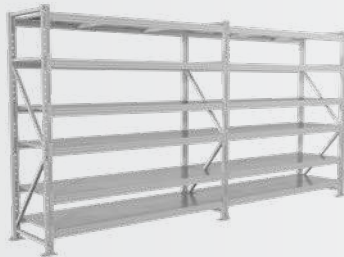

500 КГ

НАГРУЗКА
НА ЯРУС

СТРАНИЦА 14

СИСТЕМЫ ХРАНЕНИЯ ИНСТРУМЕНТА И ИНВЕНТАРЯ



6000 КГ

НАГРУЗКА
НА КОМПЛЕКС

СТРАНИЦА 20

МОБИЛЬНЫЕ СТЕЛЛАЖИ

МОБИЛЬНЫЕ СТЕЛЛАЖИ



80 КГ

НАГРУЗКА
НА ПОЛКУ

СТРАНИЦА 24

ШКАФЫ ДЛЯ РАЗДЕВАЛОК (ЛОКЕРЫ)

СЕРИЯ ML УСИЛЕННЫЕ



СТРАНИЦА 30

СЕРИЯ LS СТАНДАРТ



СТРАНИЦА 32



ЛЕГКИЙ СТЕЛЛАЖ НА БОЛТАХ ES



МАКС. НАГРУЗКА
НА СЕКЦИЮ



НАГРУЗКА
НА ПОЛКУ



УСТОЙЧИВЫЙ

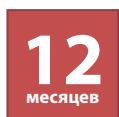

ГАРАНТИЯ



РЕГУЛИРОВКА
ПОЛОК



НА БОЛТАХ

Предназначен для хранения различных грузов дома, в офисах, гаражах, подсобках и балконах, а также на небольших складах.

- Изготовлен из оцинкованной стали, что позволяет его использовать в помещениях с повышенной влажностью
- Быстрая, легкая сборка. Соединения стойки и полки при помощи болтов с гайками
- Стойки с усиленным угловым профилем 30x30 мм
- Завальцованные ребро полки и края стойки обеспечивают травмобезопасность, улучшают несущие способности полки и стеллажа
- Максимальная нагрузка на полку до 30 кг
- Максимальная нагрузка на стеллаж – 120 кг
- Шаг регулирования высоты полок – 25 мм
- Комплектуются подпятниками, предохраняющими пол от повреждений
- Компактная упаковка комплекта стеллажа за счет сборной вертикальной стойки,
- Низкая цена
- Поставляется в разобранном виде

ЦВЕТА ОТДЕЛКИ



Оцинкованная сталь

Легкий стеллаж на болтах ES

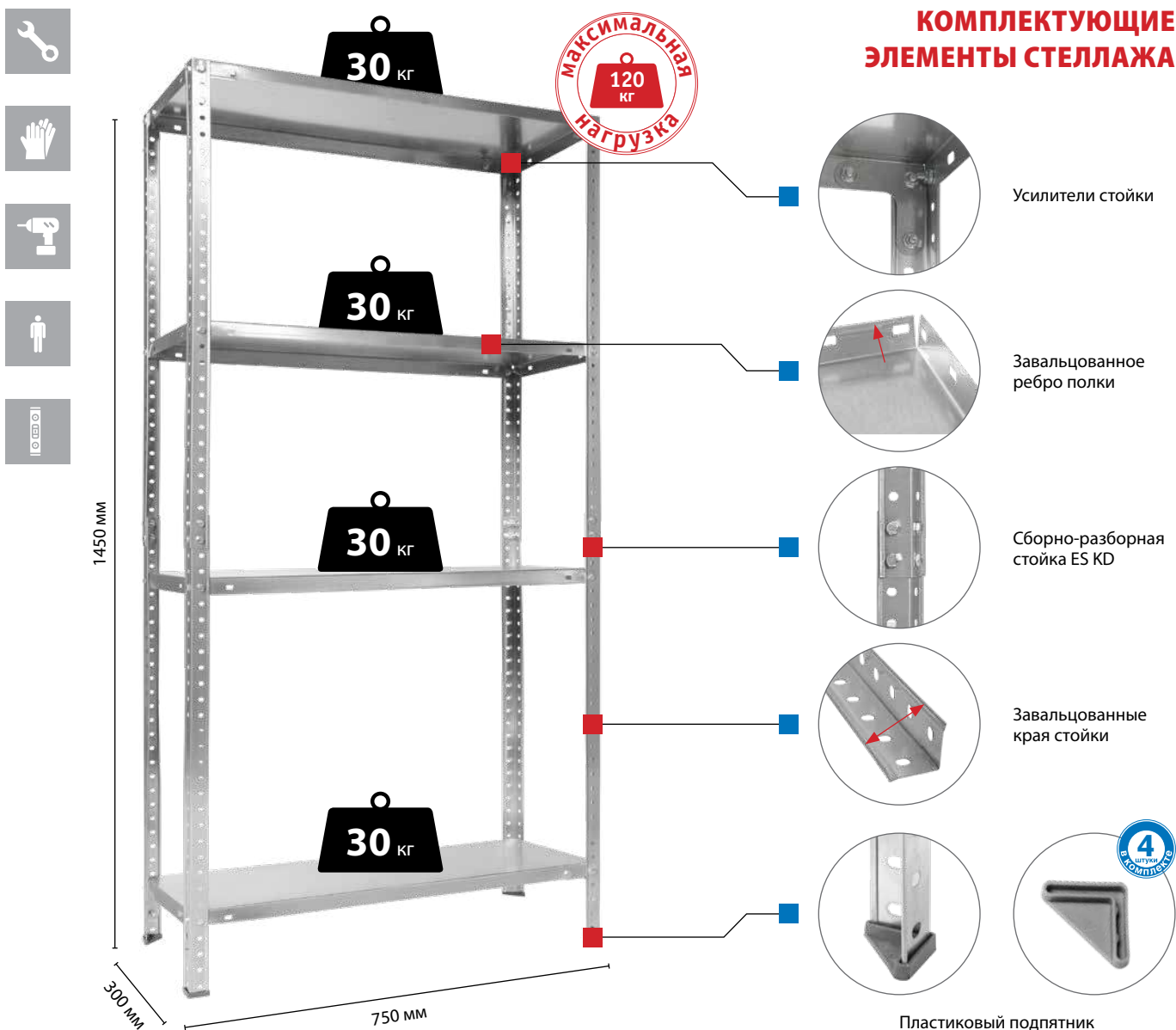

МОДЕЛЬ	ВЫСОТА, мм	ШИРИНА, мм	ГЛУБИНА, мм	ВЕС, кг
ES 75 KD/75x30/4	725	750	300	4,0
ES 150 KD/75x30/4	1450	750	300	5,4

СТАНДАРТНАЯ КОМПЛЕКТАЦИЯ СТЕЛЛАЖЕЙ ES 75 KD / ES 150 KD:

1. Стойка 75KD – 4/8 шт.
2. Полка 75x30 – 3/4 шт.
3. Усилитель стойки – 0/8 шт.
4. Подпятник пластиковый – 4 шт.
5. Комплект крепежа



СХЕМА УСТАНОВКИ УСИЛИТЕЛЕЙ СТОЙКИ НА СТЕЛЛАЖ

- 1 Усилители стойки (4шт.)
- 2 Верхняя полка
- 3 Нижняя полка
- 4 Усилители стойки (4шт.)

ВНИМАНИЕ:

Правильная установка усилителей стойки обеспечивает жёсткость стеллажа. Неправильная установка усилителей стойки может привести к повреждению элементов стеллажа во время эксплуатации. (см. Схема установки усилителей стойки на стеллаж).

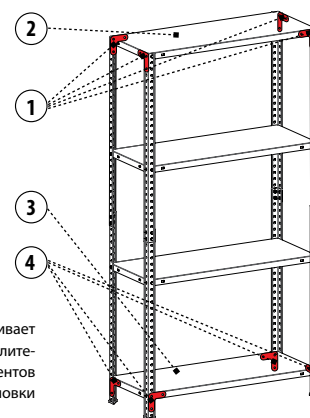



ПОЛОЧНЫЕ СТЕЛЛАЖИ НА БОЛТАХ MS



НАДЕЖНЫЙ



УСТОЙЧИВЫЙ

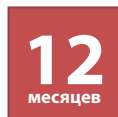

ГАРАНТИЯ

РЕГУЛИРОВКА
ПОЛОК

НА БОЛТАХ

MS STANDART

нагрузка **500 кг**
нагрузка на полку **100 кг**

MS STRONG

нагрузка **750 кг**
нагрузка на полку **150 кг**

MS HARD

нагрузка **1000 кг**
нагрузка на полку **200 кг**

Предназначены для хранения документов и различных грузов.

- Три серии стеллажей с нагрузками 500/750/1000 кг
- Три вида стоек с усиленным угловым профилем: Standart, Strong, Hard. Конструкция позволяет наращивать стеллажи в линию и секции (в глубину)
- Максимально распределенная нагрузка на полку 100, 150, 200 кг
- Полки стеллажей усилены ребрами жесткости, что обеспечивает их прочность
- Два вида усилителя стоек: Г-образный, сборка осуществляется с использованием резьбового крепежа (болты и гайки), и Т-образный, сборка без гаек (опция)
- Компактная упаковка
- Поставляются в разобранном виде

ЦВЕТА ОТДЕЛКИ



RAL 7038
Гладкое порошковое покрытие

Отличительные особенности полок и стоек MS

ПОЛКИ MS STANDART

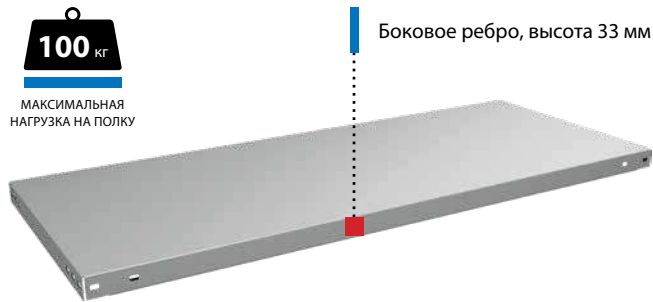

Ширина, мм: 700/1000
Глубина, мм: 250/300/400/500/600

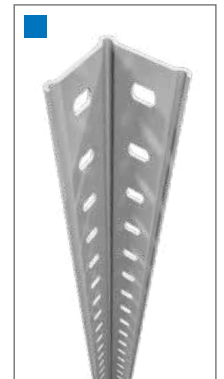
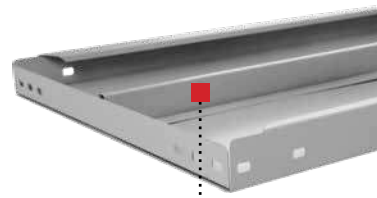

ПОЛКИ MS STRONG NEW

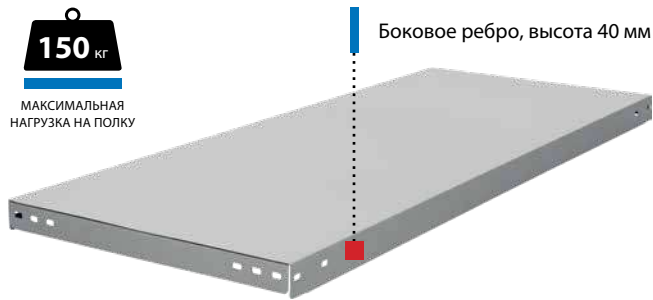

Ширина, мм: 700/1000/1200/1500*
Глубина, мм: 300/400/500/600/700*/800*

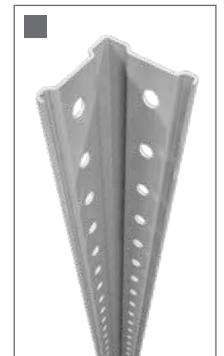
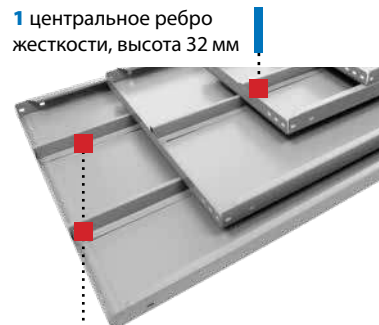

ПОЛКИ MS HARD

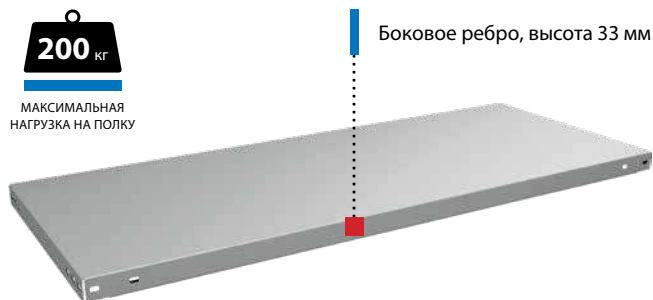

Ширина, мм: 1000
Глубина, мм: 300/400/500/600

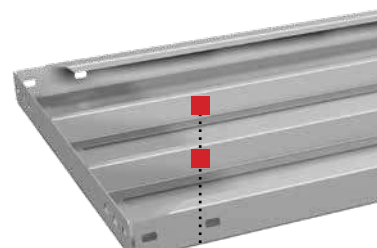

ТИП СТОЙКИ	ВЛИЯНИЕ КРЕПЕЖА НА МАКСИМАЛЬНУЮ ГРУЗОПОДЪЕМНОСТЬ СТОЙКИ, КГ (%)					
	Г-образ. комплекты уголков (на верхней и нижней полке)	Г-образ. комплекты уголков (на верхней и нижней полке + в середине) (+10%)	Г-образ. комплекты уголков на всех полках (+20%)	Т-образ. комплекты уголков (на верхней и нижней полке) (+15%)	Т-образ. комплекты уголков (на верхней и нижней полке + в середине) (+20%)	Т-образ. комплекты уголков на всех полках (+50%)
MS Standart	500	550	600	575	600	750
MS Strong	750	825	900	865	900	1100
MS Hard	1000	1100	1200	1150	1200	1500

Стеллаж MS Standart, нагрузка до 500 кг

КОМПЛЕКТУЮЩИЕ ЭЛЕМЕНТЫ СТЕЛЛАЖА

СТОЙКА MS STANDART

Высота, мм: 2550, 2200, 2000, 1850, 1600

профиль стойки "Standart": 30 мм x 30 мм

Толщина металла стойки 1,2 мм

Пластиковый подпятник (4 шт. в комплекте)

ПОЛКА MS STANDART

МАКСИМАЛЬНАЯ НАГРУЗКА НА ПОЛКУ: 100 кг

Ширина, мм: 700/1000
Глубина, мм: 250/300/400/500/600

ПОЛКА MS F УГЛОВАЯ

при сборке используется одна дополнительная стойка

Глубина, мм: 300/400/500/600

Г-ОБРАЗНЫЙ УСИЛИТЕЛЬ СТОЕК (В КОМПЛЕКТЕ)

Для всех типов полок: MS Standart, MS Strong, MS Hard

- Использование дополнительного комплекта на одну полку Г-образного усилителя увеличивает грузоподъемность стеллажа на 10%;
- Использование Г-образных усилителей на всех полках увеличивает грузоподъемность на 20%

4 шт. в комплекте

Т-ОБРАЗНЫЙ УСИЛИТЕЛЬ СТОЕК

Для полок: MS Standart, MS Strong, MS Hard

- Использование Т-образных комплектов усилителей на верхней и нижней полке – грузоподъемность стеллажа увеличивается на 15%;
- на верхней, нижней и средней полке на 20%;
- на всех полках на 50%

2 шт. в комплекте

+ Опция

Готовые комплекты стеллажей MS Standart в единой упаковке

Стеллажи можно приобрести как в комплекте, так и собрать нужный вариант из комплектующих.

Стандартная комплектация стеллажей MS: стойки – 4 шт., полки 4 – 6 шт., крепёж (метизы, Г-образный усилитель стойки – 16 шт., 4 пластиковых подпятника)

СТЕЛЛАЖИ MS STANDART



MS 185/100x30/4

MS 185/100x40/4

MS 185/100x60/4

MS 200/100x40/6

MS 200/100x60/6

MS 220/100x30/6

СТЕЛЛАЖИ MS KD (РАЗБОРНАЯ СТОЙКА)

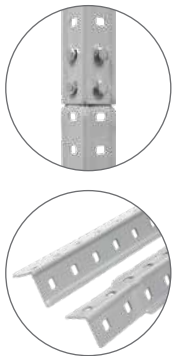

Сборно-разборная
стойка MS KD



MS 160KD/70x30/4



MS 200KD/100x30/4



MS 200KD/100x40/4

МОДЕЛЬ	РАЗМЕРЫ ВНЕШНИЕ, ММ			УПАКОВКА
	ВЫСОТА	ШИРИНА	ГЛУБИНА	
СТЕЛЛАЖИ С ЕДИНОЙ СТОЙКОЙ (БОЛТОВОЕ СОЕДИНЕНИЕ С ГАЙКАМИ)				
Стеллаж MS 185/100x30/4 (4 полки)	1850	1000	300	<p>Упаковка стеллажа MS с единой стойкой в картоне</p>  <p>Упаковка стеллажа MS KD с разборной стойкой в картоне + т/у пленка</p> 
Стеллаж MS 185/100x40/4 (4 полки)	1850	1000	400	
Стеллаж MS 185/100x60/4 (4 полки)	1850	1000	600	
Стеллаж MS 200/100x30/6 (6 полок)	2000	1000	300	
Стеллаж MS 200/100x40/6 (6 полок)	2000	1000	400	
Стеллаж MS 200/100x60/6 (6 полок)	2000	1000	600	
Стеллаж MS 220/100x30/6 (6 полок)	2200	1000	300	
Стеллаж MS 220/100x40/6 (6 полок)	2200	1000	400	
Стеллаж MS 220/100x60/6 (6 полок)	2200	1000	600	
Стеллаж MS 120/60x20/4 (4 полки)	1200	600	200	
СТЕЛЛАЖИ С РАЗБОРНОЙ СТОЙКОЙ (БОЛТОВОЕ СОЕДИНЕНИЕ С ГАЙКАМИ)				
Стеллаж MS 150KD/75x40/4 (4 полки)	1450	750	400	
Стеллаж MS 160KD/70x30/4 (4 полки)	1550	700	300	
Стеллаж MS 185KD/70x30/4 (4 полки)	1800	700	300	
Стеллаж MS 200KD/100x30/4 (4 полки)	1950	1000	300	
Стеллаж MS 200KD/100x40/4 (4 полки)	1950	1000	400	
Стеллаж MS 200KD/100x50/4 (4 полки)	1950	1000	500	
Стеллаж MS 200KD/100x60/4 (4 полки)	1950	1000	600	

! Примечание: наполнение изделий в виде инструмента, пластиковых контейнеров, различных предметов, не связанных с металлической мебелью в комплектацию серийных изделий не входит.

Стеллаж MS Strong, нагрузка до 750 кг

150 кг

150 кг

150 кг

150 кг

150 кг

150 кг

150 кг

Максимальная нагрузка 750 кг

1600 / 1850 / 2000 / 2200 / 2350 / 2550 / 2750 / 3100 мм

300/400/500 / 600/700/800 мм

700/1000/1200/1500 мм

КОМПЛЕКТУЮЩИЕ ЭЛЕМЕНТЫ СТЕЛЛАЖА

СТОЙКА MS STRONG

Высота, мм

- 3100
- 2750
- 2550
- 2350
- 2200
- 2000
- 1850
- 1600

профиль стойки "Strong" 38 мм

Толщина металла стойки 1,2 мм

4 в комплекте

Пластиковый подпятник

ПОЛКА MS STRONG NEW

150 кг

МАКСИМАЛЬНАЯ НАГРУЗКА НА ПОЛКУ

Ширина, мм: 700/1000/1200/1500*
Глубина, мм: 300/400/500/600/700*/800*
* на полках два ребра

МАРКИРОВКА

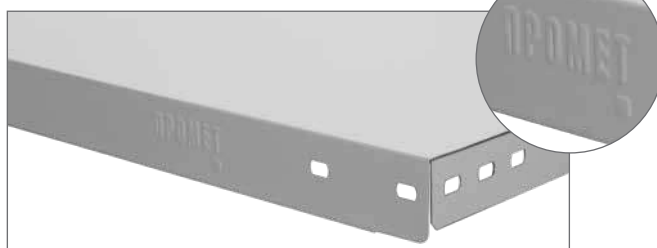

Г-ОБРАЗНЫЙ УСИЛИТЕЛЬ СТОЕК (В КОМПЛЕКТЕ)

Для всех типов полок: MS Standart, MS Strong, MS Hard

- Использование дополнительного комплекта на одну полку Г-образного усилителя увеличивает грузоподъемность стеллажа на **10%**;
- Использование Г-образных усилителей на всех полках увеличивает грузоподъемность на **20%**

4 в комплекте

Т-ОБРАЗНЫЙ УСИЛИТЕЛЬ СТОЕК + Опция

Для полок: MS Standart, MS Strong, MS Hard

- Использование Т-образных комплектов усилителей на верхней и нижней полке – грузоподъемность стеллажа увеличивается на **15%**;
- на верхней, нижней и средней полке на **20%**;
- на всех полках на **50%**

2 в комплекте

Стеллаж MS Hard, нагрузка до 1000 кг

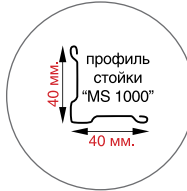

Толщина металла стойки 1,5 мм



Пластиковый подпятник

КОМПЛЕКТУЮЩИЕ ЭЛЕМЕНТЫ СТЕЛЛАЖА

СТОЙКА MS HARD

Высота, мм

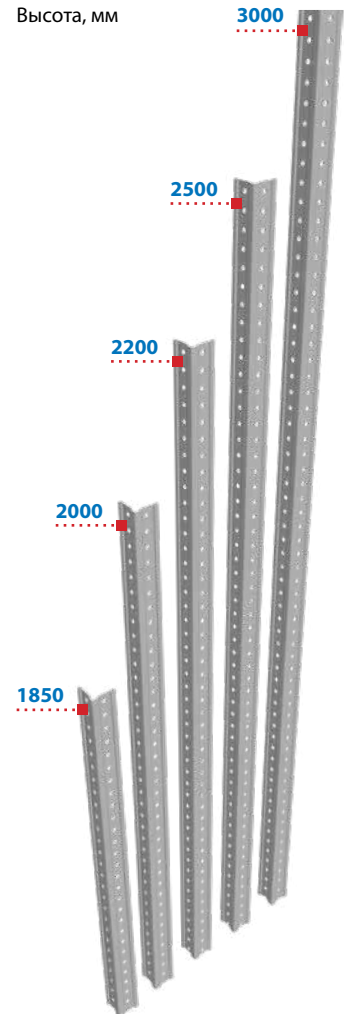

ПОЛКА MS HARD

Ширина, мм: 1000
Глубина, мм: 300/400/500*/600*
* на полках широкие ребра



МАКСИМАЛЬНАЯ НАГРУЗКА НА ПОЛКУ

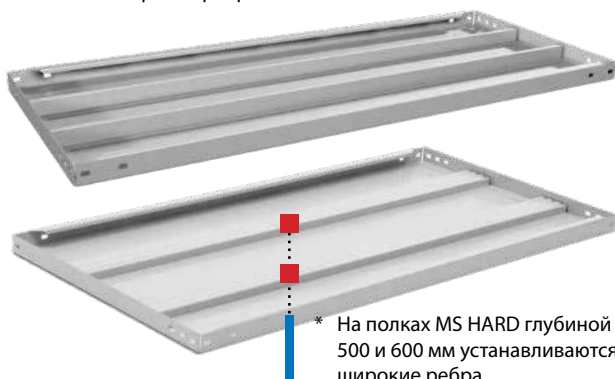

* На полках MS HARD глубины 500 и 600 мм устанавливаются широкие ребра

Г-ОБРАЗНЫЙ УСИЛИТЕЛЬ СТОЕК (В КОМПЛЕКТЕ)



Для всех типов полок:
MS Standart, MS Strong, MS Hard

- Использование дополнительного комплекта на одну полку Г-образного усилителя увеличивает грузоподъемность стеллажа на 10%;
- Использование Г-образных усилителей на всех полках увеличивает грузоподъемность на 20%

Т-ОБРАЗНЫЙ УСИЛИТЕЛЬ СТОЕК

+ Опция



Для полок:
MS Standart, MS Strong, MS Hard

- Использование Т-образных комплектов усилителей на верхней и нижней полке - грузоподъемность стеллажа увеличивается на 15%;
- на верхней, нижней и средней полке на 20%;
- на всех полках на 50%

Дополнительные комплектующие и возможности стеллажей MS

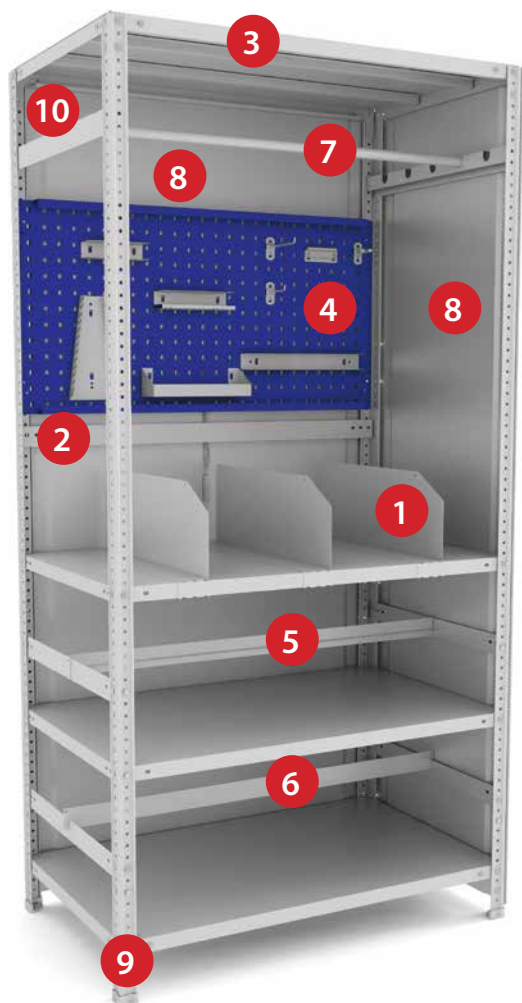

4 Экран WS
и аксессуары для экрана



5 Разделитель
продольный MSP

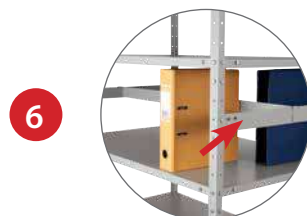

6 Комплект разделителей
MS CR (для полок 70x60,
100x50, 100x60)

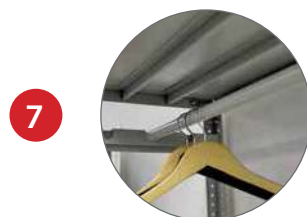

7 Вешало для одежды
(комплект)



1 Разделитель MS

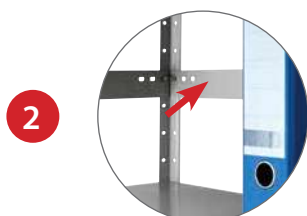

2 Планка
ограничительная
MS



3 Усилитель ребра полки
MS (2 шт. на полку)



8 Задняя и боковая
стенка MS

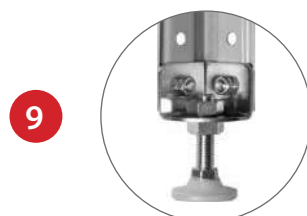

9 * Подпятник металл. +
винт регулировочный**
для стоек MS Strong и
MS HARD



10 Комплект
усиливающих
уголков

Комплекующие стеллажей MS

МОДЕЛЬ	ВЫСОТА, ММ	ШИРИНА, ММ	ГЛУБИНА, ММ
Стойка MS Standart – 160*/185/200/220/255	1600/1850/2000/2200/2550	30	30
Стойка MS Strong – 160*/185/200/220/235*/255/275*/310	1850/2000/2200/2350/2550/2750/3100	38	38
Стойка MS Hard 1000 – 185*/200/220/250/300	1850/2000/2200/2500/3000	40	40
Полка MS Standart – 70x30/40/50/60	33	698	298/398/598/598
Полка MS Standart – 100x25/30/40/50/60	33	998	248/298/398/598/598
Полка MS Strong – 70x30/40/50/60/70/80	40	698	298/398/598/598/698/798
Полка MS Strong – 100x30/40/50/60/70/80	40	998	298/398/598/598/698/798
Полка MS Strong – 120x30/40/50/60/70/80	40	1198	298/398/598/598/698/798
Полка MS Strong – 150x30/40/50/60	40	1498	298/398/598/598
Полка MS Hard – 100x30/40/50/60	33	998	298/398/598/598
1 Разделитель MS-30/40/50/60			300/400/500/600
2 Планка ограничительная MS-25/30/40/50/60			250/300/400/500/600
2 Планка ограничительная MS-70/100/120			700/1000/1200
3 Усилитель ребра полки MS-70/100/120		700/1000/1200	
4 Экран WS 100/120 без косынок	500	1000/1200	40
5 Разделитель продольный MSP 70/2; MSP 100/2; MSP 120/2		720/1000/1020	50/50/50
6 Комплект разделителей полки MS CR 70x60 / MS CR 100x60**		700/1000	600/600
7 Вешало для одежды MS 100x60		1000	600
8 Боковая стенка MS 50x25/30/40/50/60	500		300/400/500/600
8 Боковая стенка MS 200x25/30/40/50/60	2000		300/400/500/600
8 Задняя стенка MS 50x70/100/120	500	700/1000/1200	
8 Задняя стенка MS 200x70/100/120	2000	700/1000/1200	
9 Подпятник Strong MS метал.+винт Strong MS регулировочный			
10 Комплект усиливающих уголков MS (8 шт. с крепежом)			

* Под заказ. Минимальный размер партии 100 шт.; ** Дополнительно приобрести позиции под номером **2**



Полки и стойки совместимы во всех вариантах комплектации (MS Standart, MS Strong, MS Hard), но рекомендуется использовать полки и стойки одной серии; усилители ребра подходят ко всем видам полок серии MS (Standart, Strong, Hard).

РАЗНЫЕ ПРОДУКТЫ – ОДНО РЕШЕНИЕ





СРЕДНЕГРУЗОВОЙ СТЕЛЛАЖ MS PRO



МАКС. НАГРУЗКА
НА СЕКЦИЮ



НАГРУЗКА
НА ЯРУС



УСТОЙЧИВЫЙ

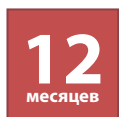

ГАРАНТИЯ



НА БОЛТАХ

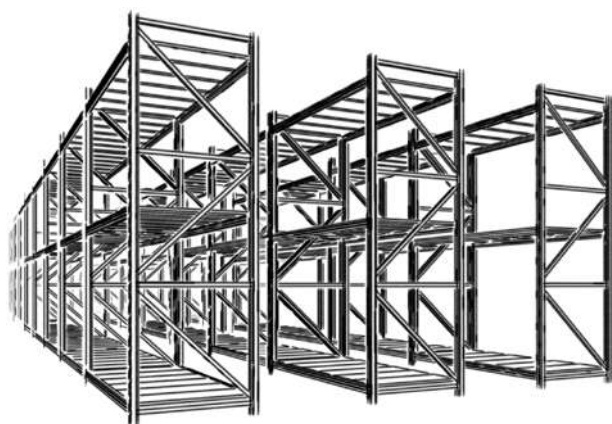

Предназначен для использования как на складах и производствах, так и в небольших помещениях – гаражи, торговые точки, кладовые.

- Среднегрузовые полочные стеллажи представляют собой, легко собираемую и разбираемую конструкцию, которая состоит из вертикальных рам, закрепленных на них горизонтальных балок и установленных полок.
- Поставляется в разобранном виде.

ЦВЕТА ОТДЕЛКИ



RAL 7038



Оцинкованная сталь

Возможно производство и окраска по RAL | * все элементы оцинкованные, кроме балки

Среднегрузовой стеллаж MS Pro, нагрузка до 4000 кг



КОМПЛЕКТУЮЩИЕ ЭЛЕМЕНТЫ СТЕЛЛАЖА

ДВА ВИДА РАМЫ:

EXPERT

ТОЛЩИНА СТОЙКИ 1,5 ММ



МАКС. НАГРУЗКА НА СЕКЦИЮ

PROFI MS

ТОЛЩИНА СТОЙКИ 1,2 ММ



МАКС. НАГРУЗКА НА СЕКЦИЮ

ЯРУС

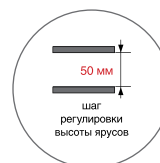

МАКС. НАГРУЗКА НА ЯРУС

БАЛКА

* нагрузка 400 кг

ПОДПЯТНИК



Подпятник с отверстием под анкер.

Крепится к стойке двумя болтами М8

БЕЗБОЛТОВОЕ КРЕПЛЕНИЕ БАЛКИ

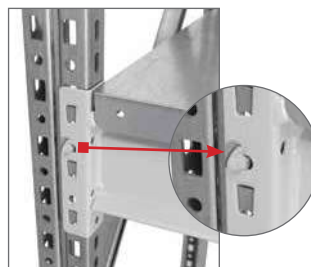

Безболтовое крепление

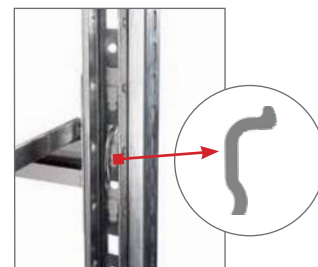

Фиксатор

ВНИМАНИЕ: Максимально допустимая равномерно распределённая нагрузка на ярус



Комплектующие элементы MS Pro

БАЛКА СТЕЛЛАЖНАЯ СВАРНАЯ NEW

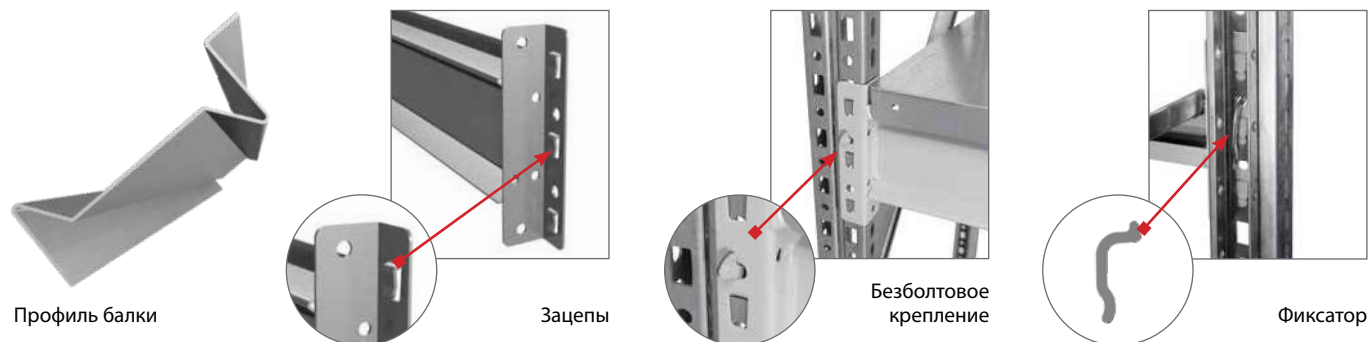

НАСТИЛ ЯРУСА

Конструкция балки позволяет использовать три вида настила: наборные полки из оцинкованного металла, сетчатые металлические полки и настил из ДСП толщиной 16 мм

ПОЛКА ЯРУСА MS PRO Z (ОЦИНКОВАННАЯ)

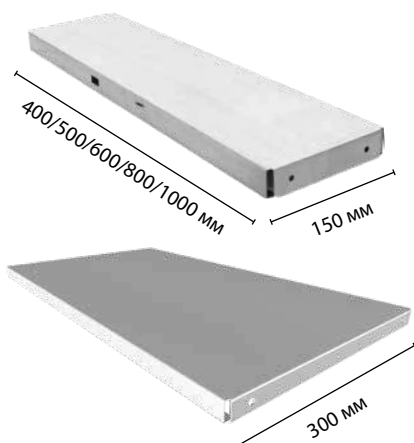

* под заказ

МЕТАЛЛИЧЕСКАЯ СЕТЧАТАЯ ПОЛКА

⊕ Опция

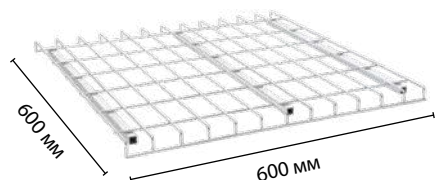

В качестве настила можно использовать ДСП, фанеру

СТЯЖКА БАЛОК MS PRO 60 Z



КОМПЛЕКТАЦИЯ ЯРУСОВ



НАИМЕНОВАНИЕ	КОЛ-ВО БАЛОК НА ЯРУС MS PRO Z, ШТ.	ПОЛКА ЯРУСА MS PRO Z, ШТ (ШИРИНА 150 И 300 ММ)		
		60X15/30	80X15/30	100X15/30
Ярус MS Pro 90x60/80/100	2	6/3	6/3	6/3
Ярус MS Pro 120x60/80/100	2	8/4	8/4	8/4
Ярус MS Pro 150x60/80/100	2	10/5	10/5	10/5
Ярус MS Pro 180x60/80/100	2	12/6	12/6	12/6
Ярус MS Pro 210x60/80/100	2	14/7	14/7	14/7
Фиксатор	2 шт. в комплекте с балкой			

Варианты комплектаций стеллажей MS Pro

СТЕЛЛАЖИ MS PRO (КОМПЛЕКТЫ)

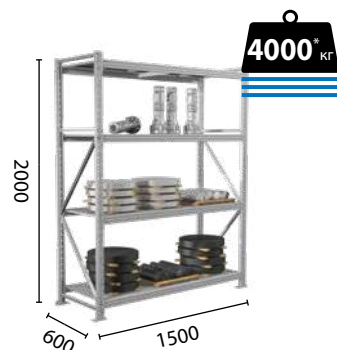

MS Pro 200/150x60/4



MS Pro 200/180x60/4



MS Pro 250/150x60/5



MS Pro 300/150x80/5

ДОПОЛНИТЕЛЬНЫЕ СЕКЦИИ

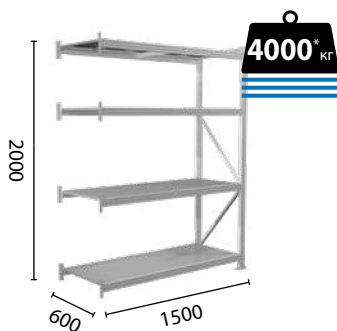

MS Pro 200/150x60/4

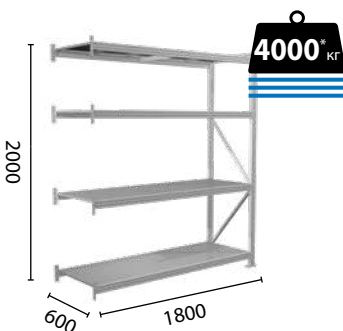

MS Pro 200/180x60/4

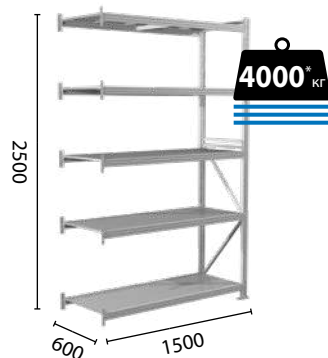

MS Pro 250/150x60/5

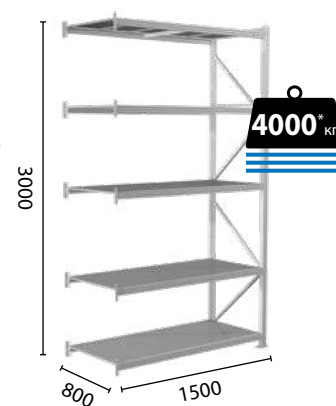

MS Pro 300/150x80/5

* При использовании рамы Expert

СТАНДАРТНЫЕ КОМПЛЕКТЫ СТЕЛЛАЖЕЙ

МОДЕЛЬ	ВЫСОТА, ММ	ШИРИНА, ММ	ГЛУБИНА, ММ	КОЛ-ВО ЯРУСОВ	КОМПЛЕКТАЦИЯ
Стеллаж MS Pro 200/150x60/4	1996	1612	603	4	Комплект связей MS Pro 200x60 - 2 шт. Комплект стоек Profi 200 - 2 шт. Балка MS Pro 150 Z - 8 шт. Полка яруса MS Pro 60x15 Z - 40 шт.
Стеллаж MS Pro 200/150x80/4	1996	1612	803	4	Комплект связей MS Pro 200x80 - 2 шт. Комплект стоек Profi 200 - 2 шт. Балка MS Pro 150 Z - 8 шт. Полка яруса MS Pro 80x15 Z - 40 шт.
Стеллаж MS Pro 200/180x60/4	1996	1912	603	4	Комплект связей MS Pro 200x60 - 2 шт. Комплект стоек Profi 200 - 2 шт. Балка MS Pro 180 Z - 8 шт. Полка яруса MS Pro 60x15 Z - 48 шт.
Стеллаж MS Pro 250/180x60/4	2496	1912	603	4	Комплект связей MS Pro 250x60 - 2 шт. Комплект стоек Profi 250 - 2 шт. Балка MS Pro 180 Z - 8 шт. Полка яруса MS Pro 80x15 Z - 48 шт.
Стеллаж MS Pro 250/150x80/5	2496	1612	803	5	Комплект связей MS Pro 250x80 - 2 шт. Комплект стоек Profi 250 - 2 шт. Балка MS Pro 150 Z - 10 шт. Полка яруса MS Pro 80x15 Z - 50 шт.
Стеллаж MS Pro 250/150x60/5	2496	1612	603	5	Комплект связей MS Pro 250x60 - 2 шт. Комплект стоек Profi 250 - 2 шт. Балка MS Pro 150 Z - 10 шт. Полка яруса MS Pro 60x15 Z - 50 шт.
Стеллаж MS Pro 300/150x60/5	2996	1612	603	5	Комплект связей MS Pro 300x60 - 2 шт. Комплект стоек Profi 300 - 2 шт. Балка MS Pro 150 Z - 10 шт. Полка яруса MS Pro 60x15 Z - 50 шт.
Стеллаж MS Pro 300/150x80/5	2996	1612	803	5	Комплект связей MS Pro 300x80 - 2 шт. Комплект стоек Profi 300 - 2 шт. Балка MS Pro 150 Z - 10 шт. Полка яруса MS Pro 80x15 Z - 50 шт.
Дополнительная секция MS Pro 200/150x60/4	1996	1580	603	4	Комплект связей MS Pro 200x60 - 1 шт. Комплект стоек Profi 200 - 1 шт. Балка MS Pro 150 Z - 8 шт. Полка яруса MS Pro 60x15 Z - 40 шт.
Дополнительная секция MS Pro 200/150x80/4	1996	1580	803	4	Комплект связей MS Pro 200x80 - 1 шт. Комплект стоек Profi 200 - 1 шт. Балка MS Pro 150 Z - 8 шт. Полка яруса MS Pro 80x15 Z - 40 шт.
Дополнительная секция MS Pro 200/180x60/4	1996	1880	603	4	Комплект связей MS Pro 200x60 - 1 шт. Комплект стоек Profi 200 - 1 шт. Балка MS Pro 180 Z - 8 шт. Полка яруса MS Pro 60x15 Z - 48 шт.
Дополнительная секция MS Pro 250/180x60/4	2496	1880	603	4	Комплект связей MS Pro 250x60 - 1 шт. Комплект стоек Profi 250 - 1 шт. Балка MS Pro 180 Z - 8 шт. Полка яруса MS Pro 80x15 Z - 48 шт.
Дополнительная секция MS Pro 250/150x80/5	2496	1580	803	5	Комплект связей MS Pro 250x80 - 1 шт. Комплект стоек Profi 250 - 1 шт. Балка MS Pro 150 Z - 10 шт. Полка яруса MS Pro 80x15 Z - 50 шт.
Дополнительная секция MS Pro 250/150x60/5	2496	1580	603	5	Комплект связей MS Pro 250x60 - 1 шт. Комплект стоек Profi 250 - 1 шт. Балка MS Pro 150 Z - 10 шт. Полка яруса MS Pro 60x15 Z - 50 шт.
Дополнительная секция MS Pro 300/150x60/5	2996	1580	603	5	Комплект связей MS Pro 300x60 - 1 шт. Комплект стоек Profi 300 - 1 шт. Балка MS Pro 150 Z - 10 шт. Полка яруса MS Pro 60x15 Z - 50 шт.
Дополнительная секция MS Pro 300/150x80/5	2996	1580	803	5	Комплект связей MS Pro 300x80 - 1 шт. Комплект стоек Profi 300 - 1 шт. Балка MS Pro 150 Z - 10 шт. Полка яруса MS Pro 80x15 Z - 50 шт.

Варианты хранения автомобильных шин и дисков

Накладка для шин устанавливается на ярус стеллажа для скругления углов балки



Накладка для шин

Стяжка балок MS Pro 60 Z

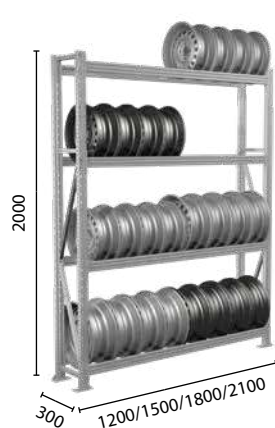

MS Pro 200/150/300/4



MS Pro 200/150/600/3



MS Pro 200/150x60/3

ВМЕСТИМОСТЬ ЯРУСОВ СТЕЛЛАЖА

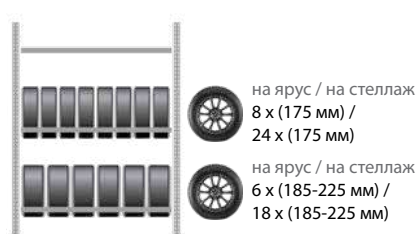

на ярус / на стеллаж
8 x (175 мм) /
24 x (175 мм)

на ярус / на стеллаж
6 x (185-225 мм) /
18 x (185-225 мм)



на ярус / на стеллаж
7 x (225 мм) /
21 x (225 мм)

на ярус / на стеллаж
8x(195/205/215 мм) /
24x(195/205/215 мм)

на ярус / на стеллаж
9 x (175-185 мм) /
27 x (175-185 мм)

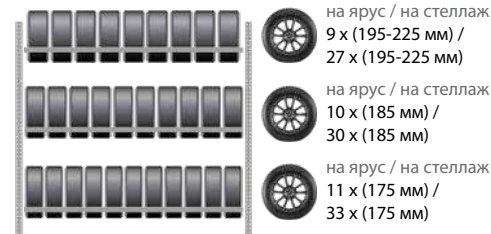

на ярус / на стеллаж
9 x (195-225 мм) /
27 x (195-225 мм)

на ярус / на стеллаж
10 x (185 мм) /
30 x (185 мм)

на ярус / на стеллаж
11 x (175 мм) /
33 x (175 мм)

MS Pro 200/150/60

MS Pro 200/180/60

MS Pro 200/210/60

МОДЕЛЬ	ШИРИНА, ММ	ГЛУБИНА, ММ	КОМПЛЕКТАЦИЯ
Ярус для шин MS Pro 150x60	1500	600	К стандартному ярусу MS Pro дополнительно приобретаются: Накладка для шин MS Pro 150 - 2 шт., стяжка, полки яруса не устанавливаются
Ярус для шин MS Pro 180x60	1800	600	К стандартному ярусу MS Pro дополнительно приобретаются: Накладка для шин MS Pro 180 - 2 шт., стяжка, полки яруса не устанавливаются
Ярус для шин MS Pro 210x60	2100	600	К стандартному ярусу MS Pro дополнительно приобретаются: Накладка для шин MS Pro 210 - 2 шт., стяжки - 2 шт., полки яруса не устанавливаются

За счет общей рамы (стоек) к основной секции стеллажа при помощи зацепов можно присоединить неограниченное количество дополнительных секций. Каждая дополнительная секция состоит из одной комплектующей рамы и необходимого количества ярусов. Грузоподъемность стеллажей при этом не снижается.





СИСТЕМЫ ХРАНЕНИЯ ИНСТРУМЕНТА И ИНВЕНТАРЯ



НАДЕЖНЫЙ



УСТОЙЧИВЫЙ

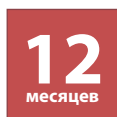

ГАРАНТИЯ



РЕГУЛИРОВКА
ПОЛОК



ТЕЛЕСКОПИЧЕСКИЕ
НАПРАВЛЯЮЩИЕ

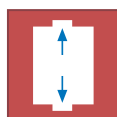

2-Х СТОРОННЯЯ
СИСТЕМА ЗАПИРАНИЯ

Системы хранения инструмента и инвентаря – это удобные, сборно-разборные конструкции, которые позволяют наилучшим образом организовать рабочее пространство и обеспечить быстрый доступ к необходимым предметам. В основе комплекса применяются стойки полугрузового стеллажа MS Pro и элементы модульного шкафа Hard.

Особенностью является простота сборки и модульность комплектующих, а также их долговечность и надежность. Стойки конструкции изготовлены с возможностью регулировки высот полок, ярусов, а также выдвижных ящиков. Благодаря этому возможно разместить коробки и предметы различных размеров, колеса от автомобиля и прочее.

- Возможность устанавливать в секции и линии неограниченное количество секций комплекса
- Возможность смоделировать индивидуальное рабочее место, исходя из личных пожеланий и предпочтений
- Возможность анкерного крепления к полу

ЦВЕТА ОТДЕЛКИ



RAL 7038



RAL 5002



Оцинкованная сталь

Системы хранения инструмента и инвентаря

ИНСТРУМЕНТАЛЬНЫЙ КОМПЛЕКС



400 кг

НАГРУЗКА
НА ПОЛКИ

2000 кг

НАГРУЗКА
НА ШКАФ

90 кг

НАГРУЗКА
НА ЯЩИКИ

500 кг

МАКСИМАЛЬНАЯ
РАВНОМЕРНО
РАСПРЕДЕЛЕННАЯ
НАГРУЗКА НА ЯРУС
СТЕЛЛАЖА

КОМПЛЕКТАЦИЯ

НАИМЕНОВАНИЕ	КОЛ-ВО, ШТ.
Корпус шкафа HARD 2000	1
Полка HARD	7
Ящик HARD 60	3
Ящик HARD 125	2
Ящик HARD 265	2
Экран к шкафу HARD (перф.)	3
Балка MS Pro 100	6
Балка MS Pro 150 Z	6
Полка яруса MS Pro 60x15	10x2=20
Рама Profi MS 250x60	4
Комплект перегородок HARD 60	1
Комплект перегородок HARD 125	1

Габаритные размеры (ВхШхГ,мм): 2500х3912 (1612+1150+1150)х600 мм. Вес 297 кг

- Предназначен для хранения инструментов и тяжелых грузов на производстве, в гараже, в ремонтных и сервисных центрах, в складских помещениях и т.д.
- Конструкция сборно-разборная, в основу взяты элементы полугрузового стеллажа MS Pro и шкафа HARD (Шкаф Hard 2000)
- Рамы изготовлены из оцинкованного стального профиля сечением 56x47мм, шаг перфорации 50 мм
- Настил ярусов – металлические полки из оцинкованной стали. Полки устанавливаются на балки

ИНСТРУМЕНТАЛЬНЫЙ КОМПЛЕКС С РАБОЧИМ МЕСТОМ



400 кг

НАГРУЗКА
НА ПОЛКИ

1000 кг

НАГРУЗКА
НА ШКАФ

90 кг

НАГРУЗКА
НА ЯЩИКИ

500 кг

МАКСИМАЛЬНАЯ
РАВНОМЕРНО
РАСПРЕДЕЛЕННАЯ
НАГРУЗКА НА ЯРУС
СТЕЛЛАЖА

КОМПЛЕКТАЦИЯ

НАИМЕНОВАНИЕ	КОЛ-ВО, ШТ.
Корпус шкафа HARD 1000	1
Полка HARD	6
Ящик HARD 60	1
Ящик HARD 125	1
Ящик HARD 265	3
Экран к шкафу HARD (перф.)	4
Балка MS Pro 100	6
Балка MS Pro 150 Z	6
Полка яруса MS Pro 60x15 Z	10x2=20
Рама Profi MS 200x60	4
Комплект перегородок HARD 60	1
Комплект перегородок HARD 125	1
Столешница Hard 1000	1
Накладка для шин MS PRO 150	2

Габаритные размеры (ВхШхГ,мм): 2500х3912 (1612+1150+1150)х600 мм. Вес: 275 кг

- Предназначен для хранения инструментов и тяжелых грузов на производстве, в гараже, в ремонтных и сервисных центрах, в складских помещениях и т.д.
- Конструкция сборно-разборная, в основу взяты элементы полугрузового стеллажа MS Pro и шкафа HARD (Шкаф Hard 1000)
- В средней секции установлен шкаф-верстак со столешницей из фанеры 30 мм, что позволяет его использовать как рабочий стол.
- Рамы изготовлены из оцинкованного стального профиля сечением 56x47мм, шаг перфорации 50 мм
- Настил ярусов – металлические полки из оцинкованной стали. Полки устанавливаются на балки

Секции могут быть дополнены перфорированными экранами для крепления инструмента, полками под ЧПУ инструмент, а также полками и выдвижными ящиками с перегородками. Смотри стр. 23

Системы хранения инструмента и инвентаря

СИСТЕМА ХРАНЕНИЯ ИНСТРУМЕНТА ДЛЯ ГАРАЖА



НАГРУЗКА НА ПОЛКИ



НАГРУЗКА НА ШКАФ



НАГРУЗКА НА ЯЩИКИ



МАКСИМАЛЬНАЯ РАВНОМЕРНО РАСПРЕДЕЛЕННАЯ НАГРУЗКА НА ЯРУС СТЕЛЛАЖА

КОМПЛЕКТАЦИЯ

НАИМЕНОВАНИЕ	КОЛ-ВО, ШТ.
Рама Profi MS 200x60	4
Полка HARD	7
Балка MS Pro 150 Z	6
Полка яруса MS Pro 60x15 Z	10x2=20
Ящик HARD 60	2
Комплект перегородок HARD 60	1
Ящик HARD 125	2
Комплект перегородок HARD 125	1
Ящик HARD 265	3
Экран к шкафу HARD (перф.)	8
Балка MS Pro 100	8
Корпус шкафа HARD 1000	1
Рама HARD 1000	2
Столешница HARD 1000	1
Экран WS-60	3

Габаритные размеры (ВхШхГ,мм): 2000х3912(1612+1150+1150)х603 мм. Вес 297 кг

- Предназначен для хранения колёс, различных грузов, инструмента и прочих предметов на производстве, в гараже, в ремонтных и сервисных центрах, в складских помещениях и т.д.
- Гараж мечты состоит из стеллажного комплекса и шкафа-верстака (Шкаф Hard 1000)
- Средняя секция может изготавливаться в виде шкафа, перфорированными экранами для крепления инструмента, полками под ЧПУ инструмент, а также выдвигаемыми ящиками и полками. В каждый ящик можно дополнительно установить перегородки-разделители.

КОМПЛЕКТУЮЩИЕ СИСТЕМ ХРАНЕНИЯ ИНСТРУМЕНТА

РАМА СБОРНО-РАЗБОРНАЯ

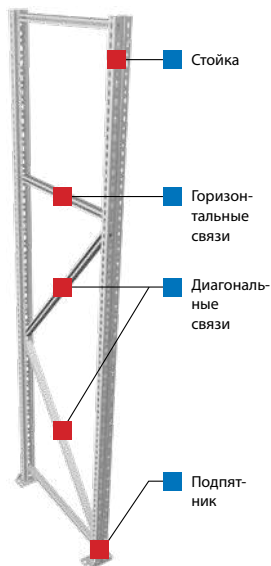

Конструкция рамы разборная. Рама собирается из двух вертикальных стоек, соединенных между собой комплектом горизонтальных и диагональных связей. Болтовое соединение.



СТОЙКА

Стойка из оцинкованного металлического профиля 56x47 мм сложной фигурной формы. Шаг перфорации 50 мм.

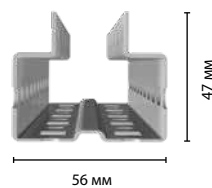

ПОДПЯТНИК

Подпятник с отверстием под анкер. Крепится к стойке двумя болтами М8.



ПОЛКА ЯРУСА

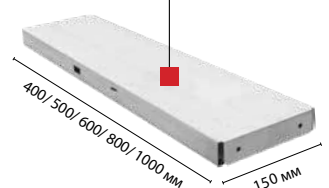
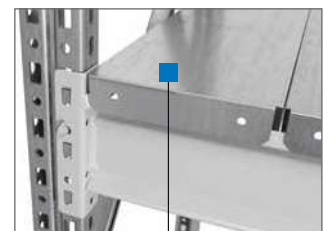

Полки устанавливаются на балки, образуя ярус.

ЯЩИКИ ПЛАСТИКОВЫЕ ДЛЯ МЕТИЗОВ



Ящик пластиковый Практик 170x80x105

Ящик пластиковый Практик 200x157x90

Ящик пластиковый Практик 400x185x100

Ящик пластиковый Практик 400x230x150

Ящик пластиковый Практик 500x230x150

Комплектующие систем хранения инструмента

ШКАФ HARD 1000

1000 КГ

максимальная вместимость:

ящик HARD 60 – 10 шт.

ящик HARD 125 – 5 шт.

ящик HARD 265 – 2 шт. + 1 шт. 125 или 2 шт. 60

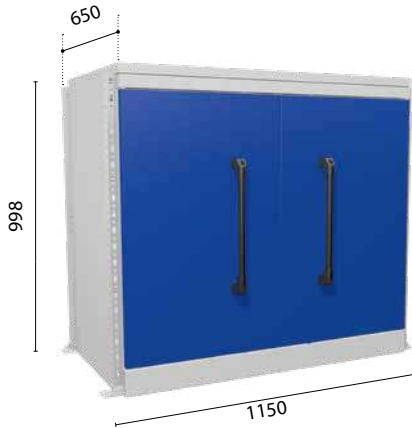

ШКАФ HARD 2000

2000 КГ

максимальная вместимость:

ящик HARD 60 – 23 шт., ящик HARD 125 – 11 шт. + 1 шт. 60

ящик HARD 265 – 5 шт. + 3 шт. 60 или 1 шт. 125 + 1 шт. 60

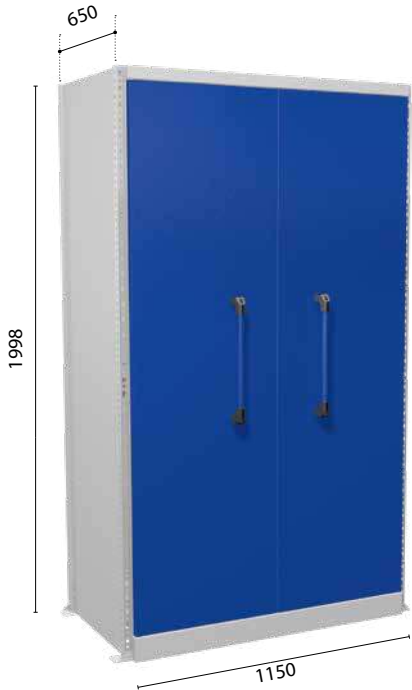

СТОЛЕШНИЦА К ШКАФУ HARD 1000

(под заказ)

Фанера 30 мм

1000 КГ

максимальная нагрузка

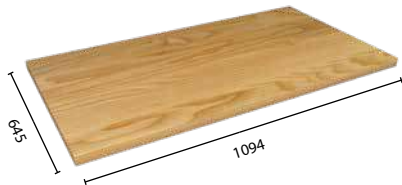

ЭКРАН ПЕРФОРИРОВАННЫЙ

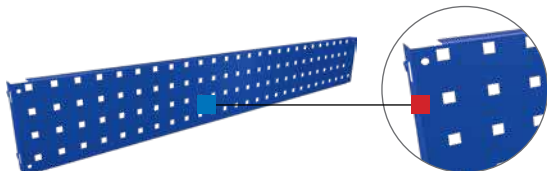

10x10 мм, шаг 38 мм

Нагрузка на экран 20 кг. Габариты ВхШхГ, мм: 149x1037x26

ПОЛКИ И ЯЩИКИ

ПОЛКА HARD

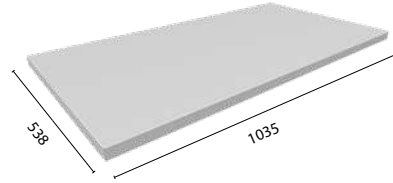

400 КГ

максимальная нагрузка на полку

Оцинкованная сталь

ПОЛКА ВЫДВИЖНАЯ HARD

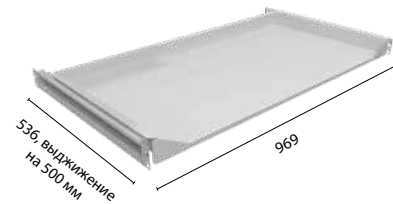

ТЕЛЕКОПИЧЕСКИЕ НАПРАВЛЯЮЩИЕ

90 КГ

максимальная нагрузка на полку

ПОЛКИ ПОД ЧПУ ИНСТРУМЕНТ

70 КГ

максимальная нагрузка на полку

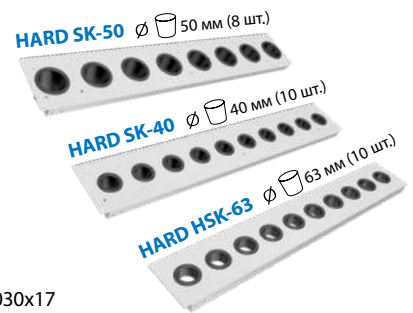

Габариты ВхШхГ, мм: 30x1030x17

ВЫДВИЖНЫЕ ЯЩИКИ



ТЕЛЕКОПИЧЕСКИЕ НАПРАВЛЯЮЩИЕ

90 КГ

максимальная нагрузка на ящик

ЯЩИК HARD 60 И КОМПЛЕКТ ПЕРЕГОРОДОК HARD 60

Полезные габариты ВхШхГ, мм: 125x970x460
макс. вместимость:
HARD 1000 – 10 шт.
HARD 2000 – 23 шт.

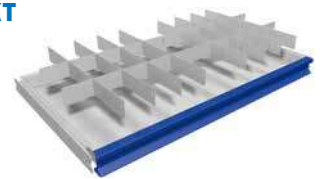

ЯЩИК HARD 125 И КОМПЛЕКТ ПЕРЕГОРОДОК HARD 125

Полезные габариты ВхШхГ, мм: 125x970x460
макс. вместимость:
HARD 1000 – 5 шт.
HARD 2000 – 12 шт.

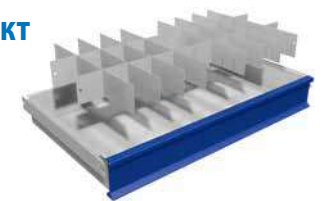

ЯЩИК HARD 265

Полезные габариты ВхШхГ, мм: 275x970x460
макс. вместимость:
HARD 1000 – 2 шт.
HARD 2000 – 5 шт.





МОБИЛЬНЫЕ СТЕЛЛАЖИ **МА**

Стеллажные системы компактного хранения



**МАКС. НАГРУЗКА
НА СЕКЦИЮ**



**НАГРУЗКА
НА ПОЛКУ**



НА БОЛТАХ

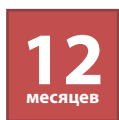

ГАРАНТИЯ



**РЕГУЛИРОВКА
ПОЛОК**

Мобильные системы хранения предназначены для рационального и компактного хранения документов, книг, оборудования, готовой продукции и других предметов в архивах, на складах, в офисах, библиотеках и других учреждениях.

- Увеличение вместимости архива вдвое при сохранении площади или уменьшение площади архива вдвое при сохранении вместимости
- Основа конструкции стеллажей – сплошные стойки с перфорацией – 20 мм
- Передвижение от эргономичного штурвала со складной ручкой (МА) или с помощью электронного управления (МАЭП) (опция)
- Каждая секция стеллажа оснащена стопором и антипрокидывающим устройством
- Опции: установка замка для одновременной блокировки доступа к архиву, межполочная и задняя стенка, двери, фальшпол

ВАРИАНТЫ ОКРАСКИ ЛИЦЕВЫХ ПАНЕЛЕЙ



**RAL 7038
(базовый)**



RAL 5015



RAL 5002



RAL 6018



RAL 7024



RAL 1018



RAL 3000



RAL 2008



RAL 9006

Мобильные стеллажи **МА**

ОСНОВНЫЕ ХАРАКТЕРИСТИКИ



- Конструкция стеллажей сборно-разборная. И может быть, как двухсторонняя, так и односторонняя.
- Основа конструкции стеллажей – сплошные стойки с перфорацией – 20 мм.
- Полки крепятся к стойкам с помощью быстросъемных клипов.
- Диагональная стяжка для увеличения жесткости стеллажа.
- Конструкция мобильного стеллажа устанавливается на колесную базу и рельсовую систему.
- Благодаря мобильным основаниям, легко перемещается по установленным рельсам, нагрузка на пол распределяется равномерно.
- Передвижение от эргономичного штурвала со складной ручкой или с помощью электронного управления.
- Каждая секция стеллажа оснащена стопором и антипрокидывающим устройством.

ТИПЫ МОБИЛЬНЫХ СТЕЛЛАЖЕЙ



МЕХАНИЧЕСКИЙ (МА)

Управление при помощи эргономичного штурвала со складной ручкой.

- **Простота и удобство в использовании.** Конструкция передвигается за счет вращения штурвала
- **Легкий монтаж, демонтаж**
- **Надежность, прочность и продуманность** конструкции
- **Безопасность эксплуатации** и долговечность эксплуатации
- **Возможность выбора** других видов механических приводов



ЭЛЕКТРОМЕХАНИЧЕСКИЙ (МАЭП)

Управление с помощью сенсорной панели.

- **Простота, удобство и экономия времени.** Максимальное упрощение и значительное ускорение процесса работы.
- **Увеличение емкости хранения.** Мобильные группы стеллажей с электроприводом могут быть длиннее и выше, за счет чего емкость хранения может быть увеличена до 50 %.
- **Безопасность.** Стеллажи имеют устройство для обеспечения безопасности, которое блокирует перемещения стеллажей во время нахождения в проходах человека. Исключаются несчастные случаи и риски получения травм персоналом.
- **Контроль доступа.** Для предотвращения несанкционированного доступа посторонних лиц к единицам хранения, стеллажи могут быть оборудованы системой контроля и управления.

Основные элементы стеллажей мобильных архивных МА



Стеллажная система мобильного архива (МА) состоит из:

- Стеллажной надстройки
- Мобильного основания
- Привода перемещения архива
- Рельсовой системы

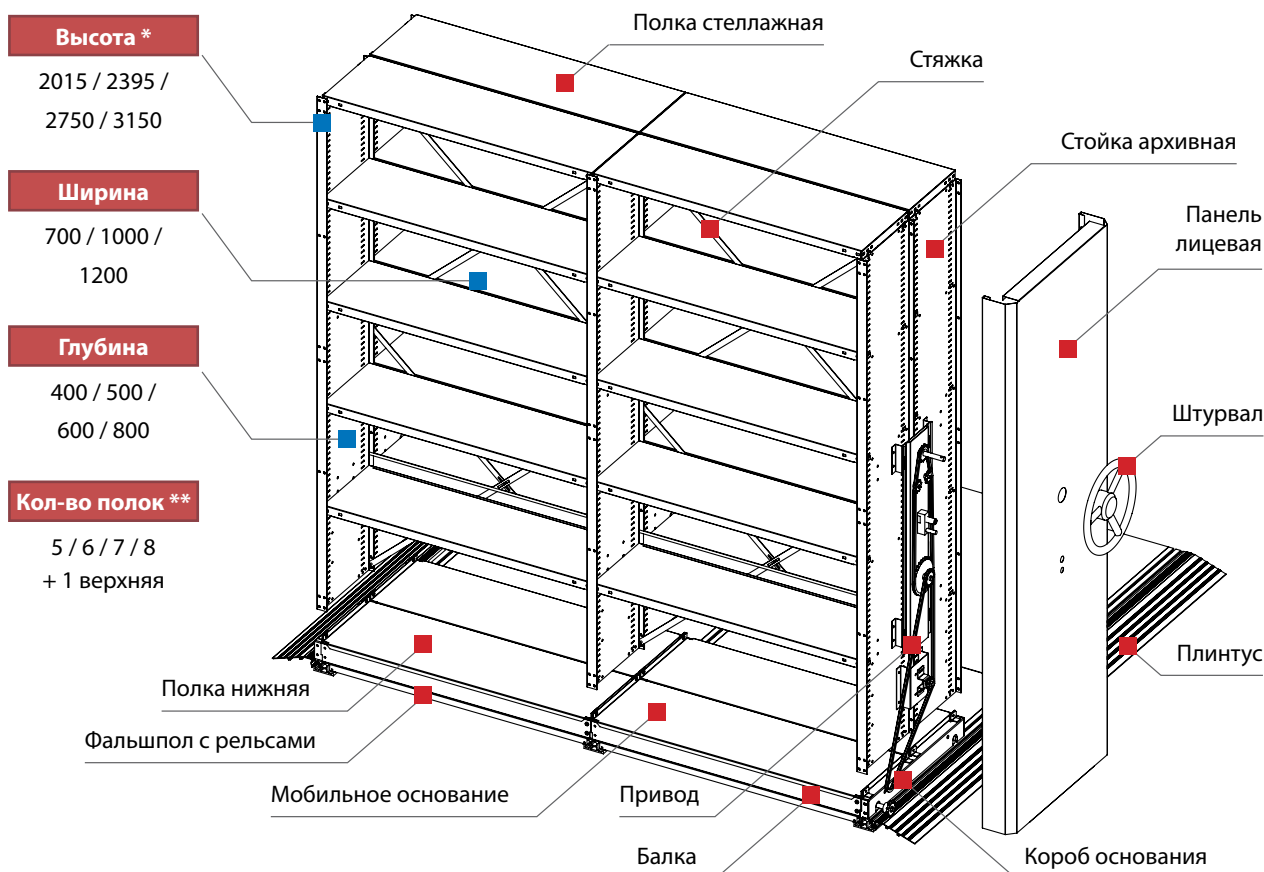

* указана максимальная высота с учетом высоты рельсов и мобильного основания

** указано стандартное количество полок для максимального заполнения стеллажа папками типа «Корона»

! ЧТО НУЖНО ЗНАТЬ ПРИ ПРЕДВАРИТЕЛЬНОМ РАСЧЕТЕ

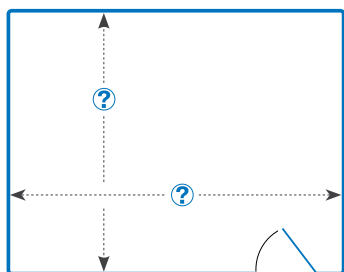

1 РАЗМЕР ПОМЕЩЕНИЯ

С указанием местонахождения окон, дверей, батарей отопления, выступов и ниш, колонн, материала пола (дерево, бетон, плитка и т.п.).

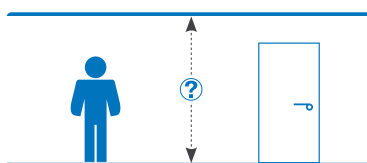

2 ВЫСОТУ ПОТОЛКОВ

С указанием местонахождения вентиляции, освещения, выступов и т.п. с указанием всех размеров.

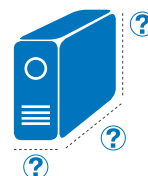

3 ТИП ЕДИНИЦЫ ХРАНЕНИЯ

Папка, коробка, с указанием среднего размера

Комплектующие и опции **МА**

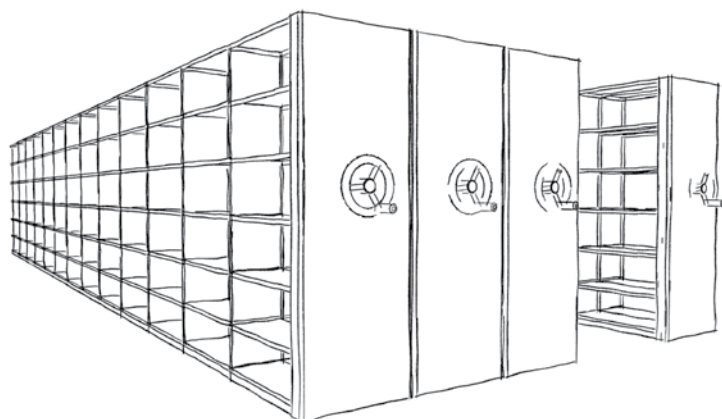

ОСНОВНЫЕ КОМПЛЕКТУЮЩИЕ

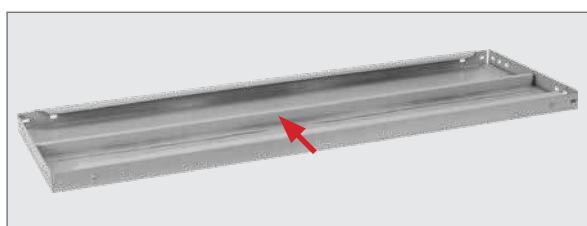

Полка, усиленная центральным ребром жесткости

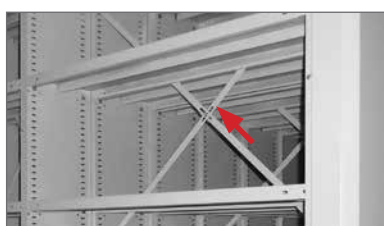

Диагональная стяжка



Сенсорная панель управления



Выдвижная полка



Рельс



Крепление полок с помощью быстросъемных клипов. Шаг перфорации 20 мм



Эргономичный штурвал со складной ручкой, стопором и замком

+ Опции



Разделитель папок

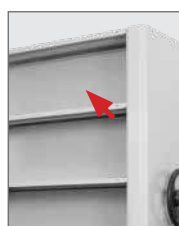

Межполочная/ задняя стенка

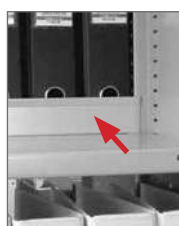

Межполочный разделитель



Двери с ключевым замком



Рельс с фальшполом с торцевым ограничителем



Штурвал трехлучевой



Штурвал однолучевой

МОДЕЛЬ ОСНОВНАЯ / ДОПОЛНИТЕЛЬНАЯ	РАЗМЕРЫ, ММ		
	В	Ш	Г
РЕЛЬСЫ И ДОПОЛНИТЕЛЬНЫЕ КОМПЛЕКТУЮЩИЕ			
Рельс для стеллажа с фальшполом / без фальшпола / Плинтус для фальшпола	2000		
Панель фальшпола 597x655/955/1155		597	655/955/1155
Разделитель MS-30/40/60			300/400/600
Задняя стенка / Межполочная стенка / Межполочный разделитель	350	700/1000/1200	
Комплект дверей	2395/2015	700/1000/1200	

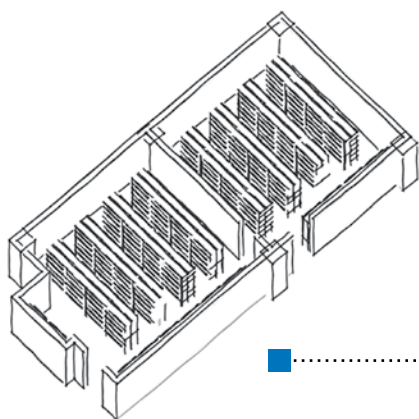

? Проблема

Хранение на стационарных стеллажах

Стационарный архив, площадь **76 кв. метров**, **6000** единиц хранения

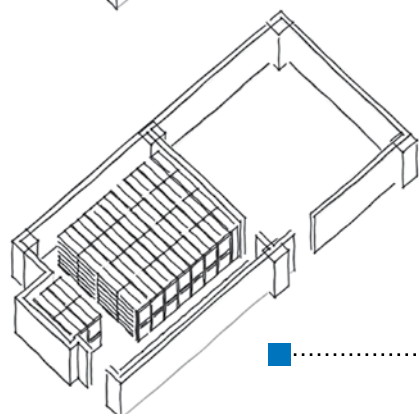

i Решение

Мобильные стеллажи ПРАКТИК Эффективная система хранения



Уменьшение площади архива вдвое при сохранении вместимости

Мобильный архив, площадь **38 кв. метров**, **6000** единиц хранения

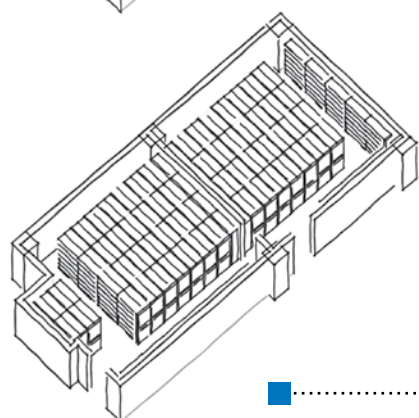

Увеличение вместимости архива вдвое при сохранении площади

Мобильный архив, площадь **76 кв. метров**, **12000** единиц хранения

За счет применения мобильных стеллажей возможно повышение эффективности использования площади помещения вдвое и более, что достигается путем уменьшения числа рабочих проходов. Для работы необходим только один проход, который обеспечивает быстрый и удобный доступ к любому из размещенных предметов.

МОБИЛЬНЫЕ СТЕЛЛАЖИ - РЕШЕНИЕ ОТ ПРОЕКТА ДО РЕАЛИЗАЦИИ

- Разработка проекта
- Выбор оптимальных решений для хранения
- Доставка оборудования
- Монтаж
- Сервисное обслуживание в процессе эксплуатации

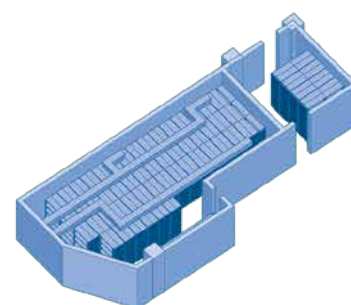
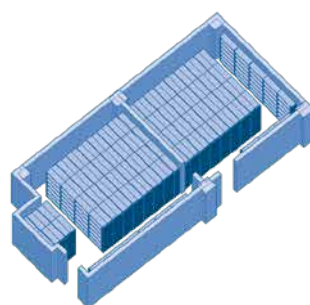
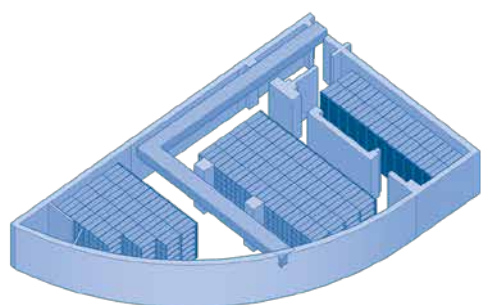

Примеры готовых проектов

Они помогли увеличить вместимость архива ...

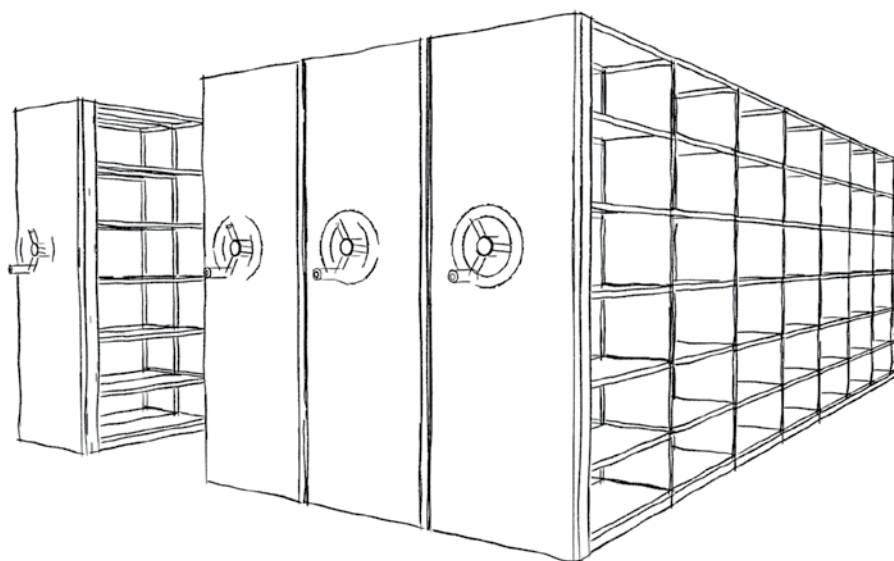

Модульная система шкафов для раздевалок

ML, ML Compact



Предназначены для хранения одежды в производственных, спортивных и других помещениях, хоз. инвентаря, а также для организации камер хранения.

ПРЕИМУЩЕСТВА НОВОЙ ТЕХНОЛОГИИ

- **Устойчивый и прочный корпус.**

В конструкции заложена прокатная сварная рама каркаса, что обеспечивает правильную геометрию и прочность корпуса. Совместно с другими конструкторскими решениями, обеспечивает отменную прочность и устойчивость шкафа, сравнимую со сварными конструкциями (замкнутый прямоугольный профиль задней части корпуса). Жесткий надежный корпус шкафа, улучшает эстетику внешнего вида (равномерные зазоры дверей), ровные ряды раздевалок или шкафов для хранения личных вещей.

- **Модульная система: Система состоит из базового модуля и приставных дополнительных модулей.**

Специальные элементы боковых креплений на общей боковой стенке позволяют наращивать ряд модулей любой длины в зависимости от особенностей помещения. 3 комбинации моделей по ширине и различному внутреннему наполнению. Шкафы оборудованы полками, перекладиной для плечиков, крючками для одежды. Дополнительно нижними полками, 2-мя типами перегородок для разделения чистой одежды и спецодежды.

ЦВЕТА ОТДЕЛКИ



RAL 7038

ОБЛАСТЬ ПРИМЕНЕНИЯ

**РАЗДЕВАЛКИ****ХРАНЕНИЕ ЛИЧНЫХ ВЕЩЕЙ****ХРАНЕНИЕ СУМОК, ЧЕМОДАНОВ****УСИЛЕННЫЙ ЖЕСТКИЙ КОРПУС**

Каркас усилен сварной рамой

**КЛЮЧЕВОЙ ЗАМОК ПРАКТИК**

2000 комбинаций

**БЫСТРАЯ ВЕРТИКАЛЬНАЯ СБОРКА**

Возможность сборки в узких помещениях. Система фиксаторов «зацепов» облегчает подгонку и сборку деталей

**МОДУЛЬНАЯ СИСТЕМА**

Возможность за счет общей боковой стенки и специальных элементов боковых креплений собрать ряд из любой комбинации моделей

**УЛУЧШЕННАЯ ВЕНТИЛЯЦИЯ**

Вентиляционные отверстия в дверях и дополнительные отверстия на задней стенке

**СМЕНА СТОРОНЫ ОТКРЫВАНИЯ**

Установка дверей с левой и правой стороны открывания

ДОПОЛНИТЕЛЬНЫЙ ЦВЕТ

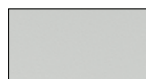
СТАНДАРТНАЯ ПАЛИТРА

RAL 7038

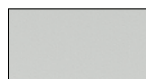

RAL 7038 шагрень



RAL 9016



RAL 7035 муар



RAL 5002 шагрень

НЕСТАНДАРТНАЯ ПАЛИТРА

RAL 1016



RAL 1018



RAL 2008



RAL 3000



RAL 5015



RAL 5012



RAL 6018



RAL 7004



RAL 7016

Шкафы для раздевалок (локеры) усиленные **ML**

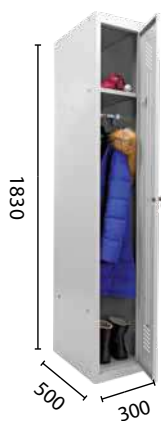

ML 11-30



ML 11-40

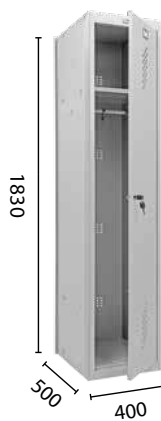

ML 01-40



ML 13-30

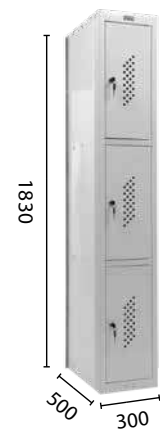

ML 03-30

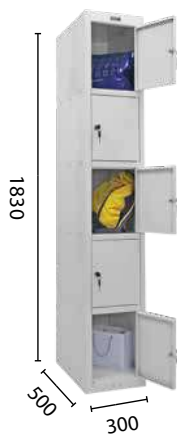

ML 15-30



ML 14-30-30



ML 04-30-30



ML 11-50



Крючки на двери



Вентиляционные отверстия на двери и задней стенке



Перекладина, крючки



Ключевой замок

+ Опции

ОПОРА ML

Стальные опоры из трубы 20x20 мм с возможностью регулировки уровня.



КОМПЛЕКТАЦИЯ ЗАМКОМ PL

Замок Euro-locks A129 с устройством под навесной замок.



СКОБА ПОД НАВЕСНОЙ ЗАМОК



Шкафы для раздевалок (локеры) **Стандарт LS**



**БЫСТРАЯ
СБОРКА**



**УСТОЙЧИВОСТЬ
К КОРРОЗИИ**



**КЛЮЧЕВОЙ
ЗАМОК**



**ВЕНТИЛЯЦИОН-
НЫЕ ОТВЕРСТИЯ**



**СМЕНА СТОРОНЫ
ОТКРЫВАНИЙ**



**ВМЕЩАЮТСЯ
ПЛЕЧИКИ**

ЦВЕТА ОТДЕЛКИ



RAL 7038



LS 01



LS 11-40D



LS 21



LS 22



LS 21-60/80



LS 21-60U/80U

Предназначены для хранения одежды в производственных, спортивных и других помещениях и хоз. инвентаря.

- Способ сборки каркаса на зацепах, с фиксацией саморезами или заклепками (заклепки приобретаются дополнительно).
- Ключевой замок «Практик» (2000 комбинаций) с возможностью открытия мастер-ключом (под заказ).
- Вентиляционные отверстия.
- Комплекуются полками, перекладиной и крючками для одежды, в зависимости от модели.
- Габариты позволяют разместить плечики для одежды.
- Конструкция шкафов позволяет скреплять их между собой.
- Возможность установки дверей с односторонним открыванием и с распашным.
- Поставляются в разобранном виде.



Крючки на двери

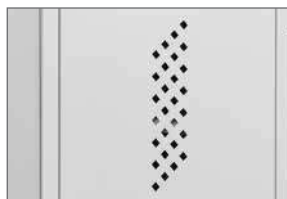

Вентиляционные
отверстия



Перекладина,
крючки



Ключевой замок

+ Опции

**КОМПЛЕК-
ТАЦИЯ
ЗАМОК
PL**



Замок Euro-locks A129 с устрой-
ством под навесной замок.

ПОЛКА ПОД ОБУВЬ



**СКАМЬЯ-ПОДСТАВКА
LS (СОСНА)**



**СКАМЬЯ ГАРДЕРОБНАЯ
(СОСНА)**



**НАКЛОННАЯ
КРЫША**



**РЕГУЛИРУЕМЫЕ
НОЖКИ**



ПОДСТАВКА LS



Артикул	Наименование	Размер упаковки ВхШхГ, мм	Вес брутто, кг	Объем, м ³	Количество в упаковке, шт.	Кол-во мест
S24099024402	Стеллаж MS 150KD/75x40/4	75x760x450	13,2	0,026	1	1
S24099023402	Стеллаж MS 160KD/70x30/4	75x810x340	11,5	0,021	1	1
S24099123402	Стеллаж MS 185KD/70x30/4	75x935x350	12,8	0,025	1	1
S24099243402	Стеллаж MS 200KD/100x30/4	75x1005x340	14,5	0,026	1	1
S24099244402	Стеллаж MS 200KD/100x40/4	75x1005x440	16,5	0,033	1	1
S24099245402	Стеллаж MS 200KD/100x50/4	75x1005x540	18	0,04	1	1
S24099246402	Стеллаж MS 200KD/100x60/4	75x1005x640	21	0,048	1	1
S24199053502	Стеллаж MS Str 185/100x30/5	80x2010x360	17,5	0,058	1	1
S24199056402	Стеллаж MS Str 185/100x60/4	70x2010x660	22,3	0,092	1	1
S24199063602	Стеллаж MS Str 200/100x30/6	100x2010x340	25	0,055	1	1
S24199064602	Стеллаж MS Str 200/100x40/6	100x2010x440	24	0,088	1	1
S24199066502	Стеллаж MS Str 200/100x60/5	100x2010x640	29,6	0,129	1	1
S24199153402	Стеллаж MS 185/100x30/4	75x2010x360	14,6	0,054	1	1
S24199154402	Стеллаж MS 185/100x40/4	75x2010x460	15,2	0,072	1	1
S24199155402	Стеллаж MS 185/100x50/4	75x2010x560	17	0,084	1	1
S24199156402	Стеллаж MS 185/100x60/4	75x2010x660	23,6	0,092	1	1
S24199163402	Стеллаж MS 200/100x30/4	75x2010x360	15,6	0,054	1	1
S24199164402	Стеллаж MS 200/100x40/4	40x2010x440	16	0,04	1	1
S24199165402	Стеллаж MS 200/100x50/4		11	0,081	1	1
S24199166402	Стеллаж MS 200/100x60/4	75x2010x645	20,4	0,097	1	1
S24199163502	Стеллаж MS 200/100x30/5	75x2010x345	16	0,052	1	1
S24199164502	Стеллаж MS 200/100x40/5	75x2010x445	18,2	0,067	1	1
S24199165502	Стеллаж MS 200/100x50/5	75x2010x545	20,5	0,082	1	1
S24199166502	Стеллаж MS 200/100x60/5	75x2010x645	24,4	0,097	1	1
S24199163602	Стеллаж MS 200/100x30/6	80x2030x345	19,8	0,056	1	1
S24199164602	Стеллаж MS 200/100x40/6	75x2130x460	25	0,077	1	1
S24199165602	Стеллаж MS 200/100x50/6	105x2130x560	24	0,12	1	1
S24199166602	Стеллаж MS 200/100x60/6	80x2020x650	29	0,105	1	1
S24199173602	Стеллаж MS 220/100x30/6	80x2225x360	20	0,064	1	1
S24199174602	Стеллаж MS 220/100x40/6	80x2225x460	23	0,081	1	1
S24199175602	Стеллаж MS 220/100x50/6	105x2310x560	24	0,135	1	1
S24199176602	Стеллаж MS 220/100x60/6	80x2225x660	31,5	0,115	1	1
S24199211000	Комплект усиливающих уголков MS (8 шт. с крепежом)	80x305x120	0,162	0,0002	20	1
S24199210100	T-усилитель стойки MS Standart 2 шт (с резьбой)	80x305x120	0,14	0,0002	20	1
S24199212000	Крепеж стойки MS Standart (уголки 4 шт)	80x250x120	0,157	0,001	20	1
S24199212202	Стойка MS Standart 160	60x1610x80	0,8	0,0004	20	1
S24199212302	Стойка MS Standart 185	60x1860x80	1	0,0004	20	1
S24199212402	Стойка MS Standart 200	60x2010x80	1,08	0,0005	20	1
S24199212502	Стойка MS Standart 220	60x2210x80	1,13	0,0005	20	1
S24199212702	Стойка MS Standart 255	60x2560x80	1,32	0,0006	20	1
S24199220000	Крепеж стойки MS Strong (уголки 4 шт)	120x305x80	0,159	0,0001	24	1
S24199220100	T-усилитель стойки MS Strong 2шт (с резьбой)	120x305x80	0,177	0,0002	20	1
S24199220202	Стойка MS Strong 160	100x1610x55	1,1	0,0007	12	1
S24199220302	Стойка MS Strong 185	100x1860x55	1,35	0,0009	12	1
S24199220402	Стойка MS Strong 200	100x2010x55	1,38	0,0009	12	1
S24199220502	Стойка MS Strong 220	100x2210x55	1,58	0,001	12	1
S24199220602	Стойка MS Strong 235	100x2360x55	1,75	0,001	12	1
S24199220702	Стойка MS Strong 255	100x2555x55	1,77	0,001	12	1

S24199220802	Стойка MS Strong 275	100x2760x55	1,917	0,001	12	1
S24199220902	Стойка MS Strong 310	100x3110x55	2,18	0,001	12	1
S24299240099	Крепеж стойки MS Hard (уголки 4 шт)	120x305x80	0,225	0,0001	24	1
S24299240199	T-усилитель стойки MS Hard 2шт (с резьбой)	120x305x80	0,18	0,0002	20	1
S24299240302	Стойка MS Hard 185	45x1850x45	1,85	0,003	8	1
S24299240402	Стойка MS Hard 200	45x2100x45	2,02	0,0005	8	1
S24299240502	Стойка MS Hard 220	45x2210x45	2,25	0,003	8	1
S24299240702	Стойка MS Hard 250	45x2555x45	2,6	0,0002	8	1
S24299240902	Стойка MS Hard 300	45x3110x45	3,1	0,014	8	1
S24199300302	Полка MS 30F	210x525x525	2,69	0,008	6	1
S24199300402	Полка MS 40F	210x625x625	3	0,013	6	1
S24199300502	Полка MS 50F	210x725x725	3,9	0,018	6	1
S24199300602	Полка MS 60F	210x825x825	5,3	0,023	6	1
S24199310302	Полка MS Standart 70x30	110x730x340	1,85	0,005	6	1
S24199310402	Полка MS Standart 70x40	110x730x440	2,3	0,006	6	1
S24199310502	Полка MS Standart 70x50	110x730x540	2,5	0,007	6	1
S24199310602	Полка MS Standart 70x60	110x730x640	3,1	0,009	6	1
S24199320202	Полка MS Standart 100x25	110x1030x290	2,1	0,006	6	1
S24199320302	Полка MS Standart 100x30	110x1040x340	2,3	0,007	6	1
S24199320402	Полка MS Standart 100x40	110x1040x440	2,6	0,008	6	1
S24199320502	Полка MS Standart 100x50	110x1040x540	3,45	0,01	6	1
S24199320602	Полка MS Standart 100x60	110x1040x640	4,2	0,012	6	1
S24199610302	Полка MS Strong 70x30	140x730x340	2	0,005	6	1
S24199610402	Полка MS Strong 70x40	140x730x440	2,3	0,008	6	1
S24199610502	Полка MS Strong 70x50	140x730x540	2,7	0,009	6	1
S24199610602	Полка MS Strong 70x60	140x730x640	3,05	0,011	6	1
S24199610702	Полка MS Strong 70x70	140x730x740	3,81	0,013	6	1
S24199610802	Полка MS Strong 70x80	140x730x840	4,18	0,014	6	1
S24199620302	Полка MS Strong 100x30	110x1040x340	2,71	0,008	6	1
S24199620402	Полка MS Strong 100x40	110x1040x440	3,28	0,008	6	1
S24199620502	Полка MS Strong 100x50	110x1040x540	3,73	0,01	6	1
S24199620602	Полка MS Strong 100x60	110x1040x640	4,3	0,012	6	1
S24199620702	Полка MS Strong 100x70	110x1040x740	5,145	0,018	6	1
S24199620802	Полка MS Strong 100x80	110x1040x840	5,62	0,02	6	1
S24199630302	Полка MS Strong 120x30	110x1230x340	3,25	0,008	6	1
S24199630402	Полка MS Strong 120x40	110x1230x440	3,6	0,01	6	1
S24199630502	Полка MS Strong 120x50	110x1230x540	4,4	0,012	6	1
S24199630602	Полка MS Strong 120x60	110x1230x640	4,9	0,014	6	1
S24199630702	Полка MS Strong 120x70	110x1230x740	6,01	0,021	6	1
S24199630802	Полка MS Strong 120x80	110x1230x840	6,56	0,024	6	1
S24199640302	Полка MS Strong 150x30	110x1520x340	4,12	0,01	6	1
S24199640402	Полка MS Strong 150x40	110x1520x440	4,8	0,012	6	1
S24199640502	Полка MS Strong 150x50	110x1520x540	5,46	0,015	6	1
S24199640602	Полка MS Strong 150x60	110x1520x640	6,13	0,017	6	1
S24199441302	Полка MS Hard 100x30	110x1040x340	3,3	0,007	6	1
S24199441402	Полка MS Hard 100x40	110x1040x440	3,93	0,008	6	1
S24199441502	Полка MS Hard 100x50	110x1040x540	4,56	0,01	6	1
S24199441602	Полка MS Hard 100x60	110x1040x640	5,2	0,012	6	1
S24199510302	Разделитель MS-30	25x280x380	0,38	0,001	20	1
S24199510402	Разделитель MS-40	25x280x480	0,5	0,0002	20	1

S24199510502	Разделитель MS-50	25x280x580	0,63	0,0002	20	1
S24199510602	Разделитель MS-60	25x280x680	0,77	0,0002	20	1
S24199520202	Планка огр. MS-25	8x60x250	0,11	0,0001	20	1
S24199520302	Планка огр. MS-30	8x60x300	0,13	0,0001	20	1
S24199520402	Планка огр. MS-40	8x60x400	0,18	0,0002	20	1
S24199520502	Планка огр. MS-50	8x60x520	0,22	0,0002	20	1
S24199520602	Планка огр. MS-60	8x60x600	0,26	0,003	20	1
S24199520702	Планка огр. MS-70	35x60x700	0,33	0,001	20	1
S24199521002	Планка огр. MS-100	35x60x1010	0,45	0,002	20	1
S24199521202	Планка огр. MS-120	35x60x1200	0,54	0,002	20	1
S24199530702	Разделитель продольный MSP-100/2	50x1200x10	0,5	0,00002	20	1
S24199530703	Разделитель продольный MSP-120/2	50x1225x10	0,65	0,00003	20	1
S24199531002	Разделитель продольный MSP-70/2	50x720x10	0,4	0,00002	20	1
S24199532402	Комплект разделителей MS CR 70x60	700x600	0,97	0,001	5	1
S24199532802	Комплект разделителей MS CR 100x60	1000x600	1,1	0,0001	5	1
S24199533102	Усилитель ребра полки MS-70	30x700x30	0,3	0,0006	20	1
S24199533302	Усилитель ребра полки MS-100	30x1000x30	0,43	0,0009	20	1
S24199533402	Усилитель ребра полки MS-120	30x1200x30	0,52	0,001	20	1
S24199540000	Усиливающий уголок MS	120x250x80	0,34	0,0001	96	1
S24199540202	Подпятник Strong MS металлический	120x305x80	0,0525	0,001	40	1
S24199540300	Винт Strong MS регулировочный	120x305x80	0,025	0,001	40	1
S24199541802	Вешало для одежды MS 100x60	60x1100x60	2,3	0,004	1	1
S24199552202	Боковая стенка MS 50x25	10x250x550	1,09	0,001	2	1
S24199552302	Боковая стенка MS 50x30	10x300x550	0,9	0,002	2	1
S24199552402	Боковая стенка MS 50x40	10x400x550	1,1	0,002	2	1
S24199552502	Боковая стенка MS 50x50	10x500x550	1,4	0,003	2	1
S24199552602	Боковая стенка MS 50x60	10x600x550	1,7	0,003	2	1
S24199558202	Боковая стенка MS 200x25	10x1990x250	3	0,005	2	1
S24199558302	Боковая стенка MS 200x30	10x1990x300	3,2	0,006	2	1
S24199558402	Боковая стенка MS 200x40	10x1990x400	4	0,008	2	1
S24199558502	Боковая стенка MS 200x50	10x1990x500	5	0,01	2	1
S24199558602	Боковая стенка MS 200x60	10x1990x600	5,8	0,012	2	1
S24199562202	Задняя стенка MS 50x70	20x550x390	2,4	0,004	1	1
S24199562402	Задняя стенка MS 50x100	10x550x530	3,2	0,003	1	1
S24199562602	Задняя стенка MS 50x120	40x510x630	4,3	0,013	1	1
S24199568202	Задняя стенка MS 200x70	10x1990x390	3,6	0,008	1	1
S24199568402	Задняя стенка MS 200x100	10x1990x530	10,3	0,01	1	1
S24199568602	Задняя стенка MS 200x120	40x1980x630	12,9	0,05	1	1
S24099033458	Стеллаж ES 150KD/75x30/4	50x755x310	5,5	0,012	1	1
S26899123401	Стеллаж медицинский СТМ MS 160KD/70x30/4	90x820x350	11,5	0,026	1	1
S26899223401	Стеллаж медицинский СТМ MS 185KD/70x30/4	90x950x350	12,3	0,029	1	1
S26899343401	Стеллаж медицинский СТМ MS 200KD/100x30/4	90x1010x350	14,5	0,032	1	1
S26899344401	Стеллаж медицинский СТМ MS 200KD/100x40/4	90x1010x450	14,5	0,04	1	1
S26899345401	Стеллаж медицинский СТМ MS 200KD/100x50/4	90x1010x550	20	0,05	1	1
S26899346401	Стеллаж медицинский СТМ MS 200KD/100x60/4	90x1010x650	19,3	0,056	1	1
S26899743401	Стеллаж медицинский СТМ MS 185/100x30/4	65x1870x350	14,6	0,043	1	1
S26899744401	Стеллаж медицинский СТМ MS 185/100x40/4	65x1870x450	17,9	0,055	1	1
S26899746401	Стеллаж медицинский СТМ MS 185/100x60/4	65x1870x650	23,4	0,079	1	1
S26899843601	Стеллаж медицинский СТМ MS 200/100x30/6	85x2020x350	19,7	0,061	1	1
S26899844601	Стеллаж медицинский СТМ MS 200/100x40/6	85x2020x450	25	0,077	1	1

S26899846601	Стеллаж медицинский СТМ MS 200/100x60/6	85x2020x650	31	0,11	1	1
S26899943601	Стеллаж медицинский СТМ MS 220/100x30/6	85x2020x350	20,1	0,066	1	1
S26899944601	Стеллаж медицинский СТМ MS 220/100x40/6	85x2020x450	25	0,085	1	1
S26899946601	Стеллаж медицинский СТМ MS 220/100x60/6	85x2020x650	31,5	0,12	1	1
S31299090558	Подпятник стойки MS Pro (2 шт.)	35x65x120	0,3	0,0003	2	1
S31299004058	Комплект стоек Profi 200	80x85x2000	6,1	0,014	2	1
S31299006058	Комплект стоек Profi 250	80x85x2500	7,5	0,017	2	1
S31299008058	Комплект стоек Profi 300	80x85x3000	8,9	0,02	2	1
S31299014058	Комплект стоек Expert 200	80x85x2000	7,5	0,014	2	1
S31299016058	Комплект стоек Expert 250	80x85x2500	9,2	0,017	2	1
S31299018058	Комплект стоек Expert 300	80x85x3000	11	0,02	2	1
S31299004258	Рама Profi MS 200x40	65x85x2000	7,65	0,011	1	1
S31299004358	Рама Profi MS 200x50	65x85x2000	8,2	0,011	1	1
S31299004458	Рама Profi MS 200x60	65x85x2000	8,7	0,011	1	1
S31299004658	Рама Profi MS 200x80	65x85x2000	9,3	0,011	1	1
S31299004858	Рама Profi MS 200x100	65x85x2000	10,2	0,011	1	1
S31299006258	Рама Profi MS 250x40	65x85x2500	9,8	0,014	1	1
S31299006358	Рама Profi MS 250x50	65x85x2500	10,2	0,014	1	1
S31299006458	Рама Profi MS 250x60	65x85x2500	10,8	0,014	1	1
S31299006658	Рама Profi MS 250x80	65x85x2500	11,6	0,014	1	1
S31299006858	Рама Profi MS 250x100	65x85x2500	12,4	0,014	1	1
S31299008258	Рама Profi MS 300x40	65x85x3000	11,8	0,017	1	1
S31299008358	Рама Profi MS 300x50	65x85x3000	12,2	0,017	1	1
S31299008458	Рама Profi MS 300x60	65x85x3000	12,8	0,017	1	1
S31299008658	Рама Profi MS 300x80	65x85x3000	13,8	0,017	1	1
S31299008858	Рама Profi MS 300x100	65x85x3000	14,8	0,017	1	1
S31299014258	Рама MS Pro 200x40 (Expert)	65x80x2000	9,5	0,011	1	1
S31299014358	Рама MS Pro 200x50 (Expert)	65x85x2000	10	0,011	1	1
S31299014458	Рама MS Pro 200x60 (Expert)	65x85x2000	10,2	0,011	1	1
S31299014658	Рама MS Pro 200x80 (Expert)	65x85x2000	10,4	0,011	1	1
S31299014858	Рама MS Pro 200x100 (Expert)	65x85x2000	12,2	0,011	1	1
S31299016258	Рама MS Pro 250x40 (Expert)	65x85x2000	11,5	0,014	1	1
S31299016358	Рама MS Pro 250x50 (Expert)	65x85x2500	11,8	0,014	1	1
S31299016458	Рама MS Pro 250x60 (Expert)	65x85x2500	12	0,014	1	1
S31299016658	Рама MS Pro 250x80 (Expert)	65x85x2500	12,5	0,014	1	1
S31299016858	Рама MS Pro 250x100 (Expert)	65x85x2500	13,6	0,014	1	1
S31299018258	Рама MS Pro 300x40 (Expert)	65x85x3000	13,8	0,017	1	1
S31299018358	Рама MS Pro 300x50 (Expert)	65x85x3000	14,2	0,017	1	1
S31299018458	Рама MS Pro 300x60 (Expert)	65x85x3000	16,2	0,017	1	1
S31299018658	Рама MS Pro 300x80 (Expert)	65x85x3000	17,1	0,017	1	1
S31299018858	Рама MS Pro 300x100 (Expert)	65x85x3000	18,1	0,017	1	1
S31299024258	Комплект связей MS Pro 200x40	25x85x700	2	0,002	1	1
S31299024358	Комплект связей MS Pro 200x50	25x85x753	2,3	0,002	1	1
S31299024458	Комплект связей MS Pro 200x60	25x85x815	2,6	0,002	1	1
S31299024658	Комплект связей MS Pro 200x80	25x85x960	3,3	0,002	1	1
S31299024858	Комплект связей MS Pro 200x100	25x85x1120	4	0,002	1	1
S31299026258	Комплект связей MS Pro 250x40	25x105x700	2,57	0,002	1	1
S31299026358	Комплект связей MS Pro 250x50	25x105x753	2,93	0,02	1	1

S31299026458	Комплект связей MS Pro 250x60	25x105x815	3,29	0,002	1	1
S31299026658	Комплект связей MS Pro 250x80	25x105x960	4,07	0,003	1	1
S31299026858	Комплект связей MS Pro 250x100	25x105x1120	4,91	0,003	1	1
S31299028258	Комплект связей MS Pro 300x40	25x125x700	3,1	0,002	1	1
S31299028358	Комплект связей MS Pro 300x50	25x125x753	3,5	0,002	1	1
S31299028458	Комплект связей MS Pro 300x60	25x125x815	3,91	0,003	1	1
S31299028658	Комплект связей MS Pro 300x80	25x125x960	4,8	0,003	1	1
S31299028858	Комплект связей MS Pro 300x100	25x125x1120	5,76	0,004	1	1
S31299040102	Балка MS Pro 90	65x140x955	1,85	0,004	2	1
S31299040302	Балка MS Pro 100	65x140x1095	2,05	0,006	2	1
S31299040202	Балка MS Pro 120	65x140x1255	2,3	0,006	2	1
S31299040402	Балка MS Pro 150	65x140x1555	2,9	0,007	2	1
S31299040602	Балка MS Pro 180	65x140x1855	3,5	0,008	2	1
S31299040802	Балка MS Pro 210	65x140x2155	4,1	0,01	2	1
S31299050102	Балка MS Pro 90 Z	65x140x955	1,65	0,004	2	1
S31299050202	Балка MS Pro 120 Z	65x140x1255	2,15	0,006	2	1
S31299050402	Балка MS Pro 150 Z	65x140x1555	2,59	0,007	2	1
S31299050602	Балка MS Pro 180 Z	65x140x1855	3,05	0,008	2	1
S31299050802	Балка MS Pro 210 Z	65x140x2155	3,41	0,01	2	1
S31299050702	Балка MS Pro 240 Z	65x140x2455	3,97	0,011	2	1
S31299050902	Балка MS Pro 270 Z	65x140x2755	4,43	0,013	2	1
S31299060258	Стяжка балок MS Pro 40	20x70x380	0,16	0,004	10	1
S31299060358	Стяжка балок MS Pro 50	20x70x480	0,2	0,005	10	1
S31299060458	Стяжка балок MS Pro 60	20x70x580	0,24	0,006	10	1
S31299060658	Стяжка балок MS Pro 80	20x70x780	0,36	0,007	10	1
S31299060858	Стяжка балок MS Pro 100	20x70x980	0,45	0,01	10	1
S31299070458	Связь горизонтальная MS Pro 60	25x541x25	0,41	0,0003	1	1
S31299070658	Связь горизонтальная MS Pro 80	25x741x25	0,56	0,0004	1	1
S31299070858	Связь горизонтальная MS Pro 100	25x941x25	0,72	0,0005	1	1
S31299080458	Связь диагональная MS Pro 60	25x814x25	0,62	0,0005	1	1
S31299080658	Связь диагональная MS Pro 80	25x957x25	0,73	0,0006	1	1
S31299080858	Связь диагональная MS Pro 100	25x1119x25	0,85	0,0007	1	1
S31299090958	Пластина регулировочная MS Pro	10x60x120	0,11	0,001	10	1
S31299090658	Анкер клиновой 10x100 мм	10x10x95	0,06	0,0001	80	1
S31299091402	Накладка для шин MS PRO 150	50x45x1495	1,1	0,003	2	1
S31299091602	Накладка для шин MS PRO 180	50x45x1800	1,2	0,004	2	1
S31299091802	Накладка для шин MS PRO 210	50x45x2100	1,3	0,005	2	1
S31299103058	Полка яруса MS Pro 40x30	60x355x310	0,75	0,001	6	1
S31299103158	Полка яруса MS Pro 50x30	60x455x310	1	0,001	6	1
S31299103258	Полка яруса MS Pro 60x30	60x555x310	1,1	0,002	6	1
S31299103458	Полка яруса MS Pro 80x30	60x755x310	1,43	0,002	6	1
S31299103658	Полка яруса MS Pro 100x30	60x955x310	2,07	0,003	6	1
S31299201058	Полка яруса MS Pro 40x15 Z	100x165x405	0,4	0,001	6	1
S31299201158	Полка яруса MS Pro 50x15 Z	100x165x505	0,5	0,001	6	1
S31299201258	Полка яруса MS Pro 60x15 Z	100x165x605	0,6	0,002	6	1
S31299201458	Полка яруса MS Pro 80x15 Z	100x165x805	0,78	0,002	6	1
S31299201658	Полка яруса MS Pro 100x15 Z	100x165x1005	0,97	0,003	6	1



ГАРАНТИЯ 1 ГОД

СЕРВИСНОЕ
ГАРАНТИЙНОЕ
И ПОСЛЕГАРАНТИЙНОЕ
ОБСЛУЖИВАНИЕ.

